





映像に新たな価値をつくる

AHD・EX-SDI









5メガピクセル AHD カメラシステム
アナログ WQHD(4M) 録画

4メガピクセル EX-SDI カメラシステム
デジタル WQHD(4M) 録画

5M.AHD カメラ (P6)				
非発光ドーム型暗視カメラ	スタンダードドーム型暗視カメラ	屋外用ドーム型暗視カメラ	屋内用ボックスカメラ	屋外用スタンダード暗視カメラ
			 レンズ別売	
NS-AH5M502IC	NS-AH5M512VIC	NS-AH5M572VIC	NS-AH5M622C	NS-AH5M812VIRC
<ul style="list-style-type: none"> ■屋内専用 ■非発光IR 照射距離 5m ■水平画角 78度 ■マイク内蔵 	<ul style="list-style-type: none"> ■屋内専用 ■IR 照射距離 20m ■水平画角 100~32度 	<ul style="list-style-type: none"> ■防水(IP66) ■IR 照射距離 20m ■水平画角 100~32度 ■耐衝撃 	<ul style="list-style-type: none"> ■ハウジング使用で屋外可 ■最低照度:0.003Lux ●A2V2812003:水平画角 101~35度 ●Q2V0550002:水平画角 48~6.2度 	<ul style="list-style-type: none"> ■防水(IP66) ■IR 照射距離 40m ■水平画角 100~32度

5M.AHD ワンケーブルカメラ (P7)		ワンケーブル電源ユニット (P7)
PoCワンケーブルドーム型暗視カメラ	PoCワンケーブルバレット型暗視カメラ	4CH PoCワンケーブル電源ユニット
		
NS-AH5M580VP	NS-AH5M870VP	NS-P240
<ul style="list-style-type: none"> ■防水(IP66) ■IR 照射距離 20m ■水平画角 100~32度 ■耐衝撃 	<ul style="list-style-type: none"> ■防水(IP66) ■IR 照射距離 40m ■水平画角 100~32度 	<ul style="list-style-type: none"> ■4CH ■AHD信号対応



AHD 録画機能付カメラ (P7)	AHD SDカードレコーダー (P8)	AHD 屋外設置型レコーダー (P8)
録画機能付暗視カメラ	SDカードレコーダー	屋外設置型レコーダー
		
NS-AH37IRSDR	NS-SD6013AHR	NS-SD6013BOX
<ul style="list-style-type: none"> ■防水(IP66) ■IR 照射距離 30m ■水平画角 100~40度 ■SDカード(最大256GB)録画機能付き 	<ul style="list-style-type: none"> ■2CH(AHD/CVBS) ■別売:SDカード(最大1TBx2枚) ■別売:e-SATA HDD(最大8TBx1枚) ■別売:USB-HDD(最大2TBx1枚) 	<ul style="list-style-type: none"> ■ポール径:φ70mm~ ■ステンレスバンド(市販品):2.5mm以下 ■NS-SD6013AHR内蔵 ■カメラ用電源(12V1A以下)

AHD レコーダー (P9)		
4CHビデオレコーダー	8CHスタンダードビデオレコーダー	16CHスタンダードビデオレコーダー
		
NS-6045AHR	NS-6086AHR	NS-6166AHR
<ul style="list-style-type: none"> ■4CH(AHD/CVBS) ■SATA:HDD1TB内蔵(最大6TBx1枚) ■別売:USB-HDD(最大1TB) 	<ul style="list-style-type: none"> ■8CH(AHD/CVBS) ■SATA:HDD2TB内蔵(最大6TBx4枚) ■別売:USB-HDD(最大1TB) 	<ul style="list-style-type: none"> ■16CH(AHD/CVBS) ■SATA:HDD2TB内蔵(最大6TBx4枚) ■別売:USB-HDD(最大1TB)





4M.EX-SDI カメラ (P12)

スタンダードドーム型カメラ	屋外用ドーム型暗視カメラ	屋外用スタンダード暗視カメラ
		
NS-EX4M553MPX	NS-EX4M556IRMPX	NS-EX4M813IRMPX
<ul style="list-style-type: none"> ■屋内専用 ■最低照度:0.0001Lux ■水平画角 99~33度 	<ul style="list-style-type: none"> ■防水(IP66) ■IR 照射距離 15m ■水平画角 99~33度 ■耐衝撃 	<ul style="list-style-type: none"> ■防水(IP66) ■IR 照射距離 30m ■水平画角 99~33度

4M.EX-SDI スタンダード DVR(P13)

4CHスタンダードビデオレコーダー	8CHスタンダードビデオレコーダー	16CHスタンダードビデオレコーダー
		
NS-5045EXR	NS-5084EXR	NS-5165EXR
<ul style="list-style-type: none"> ■4CH(EX-SDI/HD-SDI/AHD/CVBS) ■SATA:HDD2TB内蔵(最大8TBx1枚) ■別売:USB-HDD(最大1TB) 	<ul style="list-style-type: none"> ■8CH(EX-SDI) ■SATA:HDD2TB内蔵(最大6TBx2枚) ■別売:USB-HDD(最大1TB) 	<ul style="list-style-type: none"> ■16CH(EX-SDI/HD-SDI/AHD/CVBS) ■SATA:HDD2TB内蔵(最大8TBx4枚) ■別売:USB-HDD(最大1TB)

5M.EX-SDI ワンケーブルカメラ (P14)

ワンケーブルドーム型カメラ	ワンケーブルドーム型暗視カメラ	ワンケーブルボックスカメラ	屋外用ワンケーブル暗視カメラ
		 <p>レンズ別売</p>	
NS-EX501VP	NS-EX511VP	NS-EX610VP	NS-EX831VP
<ul style="list-style-type: none"> ■屋内専用 ■最低照度:0.001Lux ■水平画角 96.6~29.6度 	<ul style="list-style-type: none"> ■防水(IP66) ■IR 照射距離 40m ■水平画角 96.6~29.6度(AutoFocus) ■耐衝撃 	<ul style="list-style-type: none"> ■ハウジング使用で屋外可 ■最低照度:0.02Lux ●A2V2812003:水平画角 101~35度 ●Q2V0550002:水平画角 48~6.2度 	<ul style="list-style-type: none"> ■防水(IP66) ■IR 照射距離 40m ■水平画角96.6~29.6度

4M.EX-SDI ワンケーブルカメラ専用 DVR(P15)

4CHワンケーブルカメラ専用レコーダー	8CHワンケーブルカメラ専用レコーダー	16CHワンケーブルカメラ専用レコーダー
		
NS-9040EXRV2	NS-9080EXRV2	NS-9160EXRV2
<ul style="list-style-type: none"> ■4CH(EX-SDI/HD-SDI) ■SATA:HDD2TB内蔵(最大6TBx2枚) ■別売:USB-HDD(最大1TB) ■電源ユニット内蔵 	<ul style="list-style-type: none"> ■8CH(EX-SDI/HD-SDI) ■SATA:HDD2TB内蔵(最大6TBx2枚) ■別売:USB-HDD(最大1TB) ■電源ユニット内蔵 	<ul style="list-style-type: none"> ■16CH(EX-SDI/HD-SDI) ■SATA:HDD4TB内蔵(最大6TBx2枚) ■別売:USB-HDD(最大1TB) ■電源ユニット内蔵

時を超えて守る、NSKの同軸防犯カメラ

同軸カメラの優位性

1. 安定性と信頼性に裏打ちされた実績

同軸ケーブルを用いたアナログ伝送方式は、長年にわたり防犯カメラシステムの基盤を担ってきました。その成熟した技術は、ノイズの影響を受けにくく、安定した映像伝送を実現します。特に、工場や商業施設など、過酷な環境下での長期運用において、その堅牢性は高く評価されています。

2. 導入の容易さとコスト効率

既存のアナログカメラシステムからのリプレイスや、比較的小規模なシステム構築においては、同軸カメラシステムの導入が容易であり、コスト効率に優れています。既設の同軸ケーブルをそのまま活用できる場合が多く、新たな配線工事にかかる手間と費用を大幅に削減できます。またネットワーク機器や高度な設定が不要なため、導入時の初期投資を抑えることが可能です。

3. 高画質化への進化と多様な機能

近年、同軸ケーブルを用いた伝送技術は飛躍的に進化しており、AHD、EX-SDI、HD-TVI、HD-CVIといった高画質伝送方式が登場しています。これにより、フルHDを超える高精細な映像を、従来の同軸ケーブルのまま伝送することが可能になりました。

4. メンテナンス性と長期的な運用

同軸カメラシステムは、ネットワーク設定などの複雑な管理が不要なため、メンテナンスが比較的容易です。トラブル発生時も、配線やカメラ本体といった物理的な要因に絞って原因究明を行うことができるため、迅速な対応が可能です。

設置する場所に合わせて選ぶ



AHDカメラとEX-SDIカメラについて

【AHDカメラ】

特徴

アナログ伝送方式：従来のアナログ同軸ケーブルを使用してHD画質を伝送。

コストが安い：カメラやDVR(録画装置)が比較的安価。

配線が簡単：既存のアナログ配線をそのまま使えるため、アナログシステムからの置き換えが容易。

遅延が少ない：アナログ信号なので映像遅延が非常に少ない。

【EX-SDIカメラ】

特徴

デジタル信号の伝送方式：HD-SDIを改良した規格で、映像をデジタルで送信しつつ、同軸ケーブルを使用可能。

高画質：フルHD、2K、4Kまで対応し、色再現性・精細度が高い。

長距離伝送：HD-SDIでは最大100m程度だが、EX-SDIでは300～500m以上の伝送も可能(ケーブル品質による)。

プロ向け：放送業界や高品質を求める施設(病院、金融機関など)向け。遅延が極めて少ない：デジタル伝送ながら遅延がほぼゼロ。

長所

導入コストが低い
アナログ環境との親和性が高い
映像遅延がほぼない

長所

映像品質が非常に高い(ノイズなし)
長距離伝送が可能
遅延が非常に少ない

比較表

項目	AHDカメラ	EX-SDIカメラ
画質	高画質	最高画質
映像遅延	ほぼ無し	ほぼ無し
伝送距離	約300～500m(S-5C-FB使用時)	約300～500m(S-5C-FB使用時)
コスト	◎	○
ノイズ耐性	△	◎
主な用途	小規模店舗・住宅	医療現場・工場・金融機関
設置の容易さ	◎	○

事務所 / 詰所



NS-EX501VP

建物内部



NS-EX511VP

駐車場



NS-EX831VP

エントランス



NS-EX511VP

建物内部(録画)



NS-9160EXRV2

大規模オフィス / 金融機関 / 工場

500万画素 AHD非発光ドーム型暗視カメラ NS-AH5M502IC

マイク内蔵



■寸法図 (mm)

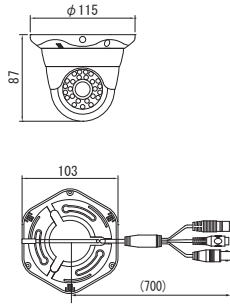

■仕様

撮像素子	1/2.5" SONY 5.1M CMOS Sensor
走査方式	プログレッシブスキャン方式
映像出力	AHD 出力 /1944P (12.5/20fps) /1440P (30/25/15fps) /1080p (30/25fps) CVBS 出力 /1.0vp-p/75Ω, BNC *AHD/CVBS 出力切替は OSD メニューにて設定
音声	2.0Vp-p/50Ω, RCA
有効画素数	2560 (H) × 1920 (V) 500 万画素
最低照度	0Lux (IR : ON)
レンズ	3.6mm/F1.2, 水平画角 78° / 垂直画角 44°
ディ&ナイト	カラー / 白黒 / 自動 / 外部選択, IRカットフィルター, 赤外線照射距離: 5m/ 照射角 60°
D-WDR	ON/OFF 選択
UTC 制御	可 (DVR)
電源	DC12V±10%
消費電力	通常 70mA/IR 時 260mA
使用条件	-10°C ~ +50°C/80%RH 以下
外形寸法 / 重量	φ115 × 87 (H) mm/184.2 g (カメラ本体 / 突起部除く)
付属品	AC アダプター (DC12V/1A)

5年保証プラン対象外です

500 万画素	最低照度 0Lux (暗視)	IR 照射距離 5m
非発光タイプ IR	D-WDR	逆光補正
固定レンズ 3.6mm	DNR	UTC(DVR)

※5MAHD カメラの工場出荷時出力は、2MAHD 出力となっております。5M で使用する場合は、カメラメニューから出力を変更してください。
※5MAHD カメラの CVBS 出力は、AHD 以前の CVBS 専用録画機やアナログ出力のモニターには使用できません。

500万画素 AHD スタンダードドーム型暗視カメラ NS-AH5M512VIC



■寸法図 (mm)

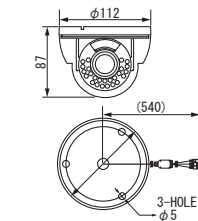

■仕様

撮像素子	1/2.8" SONY 5.1M CMOS Sensor
走査方式	プログレッシブスキャン方式
映像出力	AHD: 出力 /1944P (12.5/20fps) /1440P (30/25/15fps) /1080p (30/25fps) CVBS: 出力 /1.0vp-p/75Ω, BNC *AHD/CVBS 出力切替はケーブルリモコンにて設定します
有効画素数	2592 (H) × 1944 (V) 504 万画素
最低照度	0Lux (IR : ON)
レンズ	パリアフォーカル IR レンズ f 2.7 ~ 13.5mm/F1.3 水平画角 100° ~ 32° / 垂直画角 56° ~ 18°
ディ&ナイト	カラー / 白黒 / 自動 / 外部選択, IRカットフィルター, 赤外線照射距離: 20m/ 照射角 120°
WDR	ON/OFF 選択
UTC 制御	可 (DVR)
電源	DC12V±10%
消費電力	通常 140mA/IR 時 240mA (MAX330mA)
使用条件	-30°C ~ +40°C/80%RH 以下
外形寸法 / 重量	φ112 × 87 (H) mm/220 g (カメラ本体 / 突起部除く)
付属品	AC アダプター (DC12V/1A)



5年保証プラン対象
5YW-NS-AH5M512VIC
※別途契約が必要となります。

504 万画素	最低照度 0Lux (暗視)	IR 照射距離 20m
赤外線 IR	WDR	逆光補正
パリアフォーカル f2.7 ~ 13.5mm	DNR	UTC(DVR)

※5MAHD カメラの工場出荷時出力は、2MAHD 出力となっております。5M で使用する場合は、カメラメニューから出力を変更してください。
※5MAHD カメラの CVBS 出力は、AHD 以前の CVBS 専用録画機やアナログ出力のモニターには使用できません。

500万画素 AHD 屋外用ドーム型暗視カメラ NS-AH5M572VIC

耐衝撃ドーム



■寸法図 (mm)

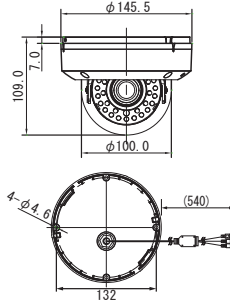

■仕様

撮像素子	1/2.8" SONY 5.1M CMOS Sensor
走査方式	プログレッシブスキャン方式
映像出力	AHD 出力 /1944P (12.5/20fps) /1440P (30/25fps) /1080p (30/25fps) CVBS 出力 /1.0vp-p/75Ω, BNC *AHD/CVBS 出力切替はケーブルリモコンにて設定します
有効画素数	2592 (H) × 1944 (V) 504 万画素
最低照度	0Lux (IR:ON)
レンズ	パリアフォーカル IR レンズ f 2.7 ~ 13.5mm/F1.3 水平画角 100° ~ 32° / 垂直画角 56° ~ 18°
ディ&ナイト	カラー / 白黒 / 自動 / 外部選択, IR カットフィルター, 赤外線照射距離: 20m/ 照射角 80°
WDR	ON/OFF 選択
UTC 制御	可 (DVR)
電源	DC12V±10%
消費電力	通常 130mA/IR 時 300mA (MAX430mA)
使用条件	-30°C ~ +40°C/80%RH 以下
外形寸法 / 重量	φ145.5 × 109 (H) mm/682 g (カメラ本体 / 突起部除く)
付属品	AC アダプター (DC12V/1A)



5年保証プラン対象
5YW-NS-AH5M572VIC
※別途契約が必要となります。

504 万画素	最低照度 0Lux (暗視)	IR 照射距離 20m
赤外線 IR	WDR	逆光補正
パリアフォーカル f2.7 ~ 13.5mm	DNR	UTC(DVR)
防水 (IP66)	電子感度アップ ×32	耐衝撃ドーム

※5MAHD カメラの工場出荷時出力は、2MAHD 出力となっております。5M で使用する場合は、カメラメニューから出力を変更してください。
※5MAHD カメラの CVBS 出力は、AHD 以前の CVBS 専用録画機やアナログ出力のモニターには使用できません。

500万画素 AHD ボックスカメラ NS-AH5M622C

レンズは別売です



■寸法図 (mm)

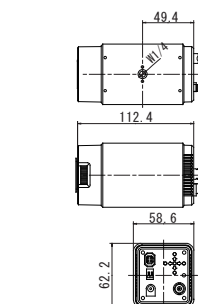

■仕様

撮像素子	1/2.8" SONY 5.1M CMOS Sensor
走査方式	プログレッシブスキャン方式
映像出力	AHD 出力 /1944P (12.5/20fps) /1440P (30fps) /1080p (30fps) CVBS 出力 /1.0vp-p/75Ω, BNC *AHD/CVBS 出力切替は背面ボタンにて設定します
有効画素数	2616 (H) × 1964 (V) 514 万画素
最低照度	0.003Lux/F1.3
レンズ	CS マウント *レンズ別売
ディ&ナイト	カラー / 白黒 / 自動 / 外部選択, IR カットフィルター
電子感度アップ	×2 ~ ×32/OFF 選択
WDR	ON/OFF 選択
UTC 制御	可 (DVR)
電源	DC12V±10%
消費電力	通常 120mA (MAX150mA)
使用条件	-30°C ~ +40°C/80%RH 以下
外形寸法 / 重量	58 (W) × 62 (H) × 112 (L) mm/370 g (カメラ本体 / 突起部除く)
付属品	AC アダプター (DC12V/1A)



5年保証プラン対象
5YW-NS-AH5M622C
※別途契約が必要となります。

514 万画素	最低照度 0.003 Lux	-
-	WDR	逆光補正
レンズ別売	DNR	UTC(DVR)
-	電子感度アップ ×32	-

※5MAHD カメラの工場出荷時出力は、2MAHD 出力となっております。5M で使用する場合は、カメラメニューから出力を変更してください。
※5MAHD カメラの CVBS 出力は、AHD 以前の CVBS 専用録画機やアナログ出力のモニターには使用できません。

500万画素 AHD 屋外用スタンダード暗視カメラ NS-AH5M812VIRC



■寸法図 (mm)

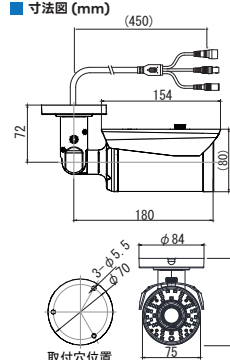

■仕様

撮像素子	1/2.8" SONY 5.1M CMOS Sensor
走査方式	プログレッシブスキャン方式
映像出力	AHD 出力 /1944P (12.5/20fps) /1440P (30/25/15fps) /1080p (30/25fps) CVBS 出力 /1.0vp-p/75Ω, BNC *AHD/CVBS 出力切替はケーブルリモコンにて設定します
有効画素数	2592 (H) × 1944 (V) 504 万画素
最低照度	0Lux (IR:ON)
レンズ	パリアフォーカル IR レンズ f 2.7 ~ 13.5mm/F1.4 水平画角 100° ~ 32° / 垂直画角 56° ~ 18°
ディ&ナイト	カラー / 白黒 / 自動 / 外部選択, IR カットフィルター, 赤外線照射距離: 40m/ 照射角 90°
WDR	ON/OFF 選択
UTC 制御	可 (DVR)
電源	DC12V±10%
消費電力	通常 130mA/IR 時 550mA (MAX600mA)
使用条件	-30°C ~ +40°C/80%RH 以下
外形寸法 / 重量	84 (W) × 110 (H) × 252 (L) mm/720 g (ブラケット含む)
付属品	AC アダプター (DC12V/1A)



5年保証プラン対象
5YW-NS-AH5M812VIRC
※別途契約が必要となります。

504 万画素	最低照度 0Lux (暗視)	IR 照射距離 40m
赤外線 IR	WDR	逆光補正
パリアフォーカル f2.7 ~ 13.5mm	DNR	UTC(DVR)
防水 (IP66)	-	-

※5MAHD カメラの工場出荷時出力は、2MAHD 出力となっております。5M で使用する場合は、カメラメニューから出力を変更してください。
※5MAHD カメラの CVBS 出力は、AHD 以前の CVBS 専用録画機やアナログ出力のモニターには使用できません。

500万画素 AHD PoC ワンケーブルドーム型暗視カメラ
NS-AH5M580VP



5年保証プラン対象
5YW-NS-AH5M580VP
※別途契約が必要となります。

耐衝撃ドーム
※出荷時 2M.AHD 出力



■ 寸法図 (mm)

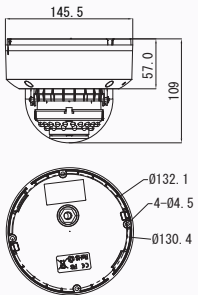

504万画素	最低照度 ^{0Lux} (暗視)	IR照射距離 20m
赤外線 IR	WDR	逆光補正
電動バリフォーカル f2.7~13.5mm	DNR	UTC(DVR)
防水 (IP66)	電子感度アップ	耐衝撃ドーム

※5M.AHD カメラの CVBS 出力は、AHD 以前の CVBS 専用録画機やアナログ出力のモニターには使用できません。

■仕様

撮像素子	1/2.8 SONY CMOS
走査方式	プログレッシブスキャン方式
映像出力	AHD 出力 (VP) / 5MP (12.5/20fps), 4MP (30/20/15fps), 1080p (30/25fps), CVBS 出力 / 1.0vp-p/75Ω, BNC *AHD/CVBS 出力切替はケーブルリモコンにて設定します
有効画素数	2592 (H) × 1944 (V) 504 万画素
最低照度	0Lux (IR: ON)
レンズ	電動バリフォーカル IR レンズ f2.7~13.5mm/F1.3 水平画角 100° ~ 32° / 垂直画角 56° ~ 18°
ディ&ナイト	カラー / 白黒 / 自動 / 外部選択, IR カットフィルター, 赤外線照射距離: 20m / 照射角 80°
WDR	ON/OFF 選択
UTC 制御	可 (DVR)
防水防塵性能	IP66
電源	POC 48V/DC12V±10%
消費電力	通常 130mA/IR 時 300mA (MAX430mA)
使用条件	-20°C ~ +50°C / 80%RH 以下
外形寸法 / 重量	φ145.5 × 109 (H) mm / 682g (カメラ本体 / 突起部除く)
付属品	取付けビス, 六角レンチ
オプション	AC アダプター (12V/1A)

500万画素 AHD PoC ワンケーブルパレット型暗視カメラ
NS-AH5M870VP



5年保証プラン対象
5YW-NS-AH5M870VP
※別途契約が必要となります。

※出荷時 2M.AHD 出力



■ 寸法図 (mm)

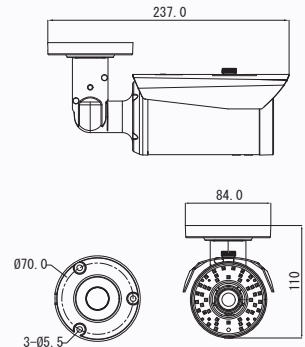

504万画素	最低照度 ^{0Lux} (暗視)	IR照射距離 40m
赤外線 IR	WDR	逆光補正
電動バリフォーカル f2.7~13.5mm	DNR	UTC(DVR)
防水 (IP66)	電子感度アップ	-

※5M.AHD カメラの CVBS 出力は、AHD 以前の CVBS 専用録画機やアナログ出力のモニターには使用できません。

■仕様

撮像素子	1/2.8 SONY CMOS
走査方式	プログレッシブスキャン方式
映像出力	AHD 出力 (VP) / 5MP (12.5/20fps), 4MP (30/20/15fps), 1080p (30/25fps), CVBS 出力 / 1.0vp-p/75Ω, BNC *AHD/CVBS 出力切替はケーブルリモコンにて設定します
有効画素数	2592 (H) × 1944 (V) 504 万画素
最低照度	0Lux (IR: ON)
レンズ	電動バリフォーカル IR レンズ f2.7~13.5mm/F1.4 水平画角 100° ~ 32° / 垂直画角 56° ~ 18°
ディ&ナイト	カラー / 白黒 / 自動 / 外部選択, IR カットフィルター, 赤外線照射距離: 40m / 照射角 90°
WDR	ON/OFF 選択
UTC 制御	可 (DVR)
防水防塵性能	IP66
電源	POC 48V/DC12V±10%
消費電力	通常 130mA/IR 時 550mA (MAX600mA)
使用条件	-20°C ~ +50°C / 80%RH 以下
外形寸法 / 重量	84 (W) × 110 (H) × 252 (L) mm / 720g (ブラケット含む)
付属品	取付けビス, 六角レンチ
オプション	AC アダプター (12V/1A)

4CH.AHD ワンケーブル電源ユニット
NS-P240



■ 寸法図 (mm)

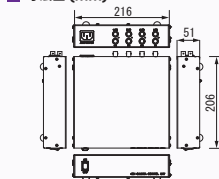

■仕様

接続ポート	入力 BNC (75Ω) × 4, AHD (VP 信号), UTC 出力 BNC (75Ω) × 4, AHD 3 ピンインレット
電源表示 LED	緑色
電源	AC100V (50Hz/60Hz)
消費電力	MAX65W
使用条件	-20°C ~ +50°C 80%RH 以下
外形寸法	216 (W) × 51 (H) × 206 (D) mm (突起部除く)
重量	1.8kg
付属品	AC コード

※ケーブルの種類や使用状況により伝送距離は前後します。

■ワンケーブルとは

PoC(Power over Coax) ワンケーブルカメラと電源ユニットの間をワンケーブルで接続。通常の同軸カメラに必要な電源配線が不要なので施工の手間・コストが減少します。さらにカメラは電動バリフォーカルレンズを有し録画機から手軽にピント・フォーカス調整が行えます。

■配線例

【配線可能距離】
S-5C-FB: カメラ 1台 500m 2~4台 300m まで
3Cケーブル: カメラ 1~4台 200m まで
※ケーブルの状態や環境によって配線可能距離は変動します。

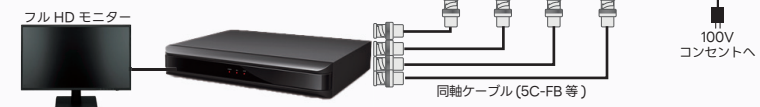

AHD 録画機能付きカメラ

210万画素 AHD 録画機能付暗視カメラ
NS-AH37IRSDR

■仕様

撮像素子	1/2.9 インチ SONY 2.1M SENSOR
走査方式	プログレッシブスキャン方式
映像出力	CVBS 出力 1.0vp-p/75Ω, BNC
有効画素数	1920 (H) × 1080 (V) 207 万画素
最低照度	0Lux (IR: ON)
レンズ	バリフォーカル IR レンズ f 2.8mm ~ 12mm/F1.2 水平画角 100° ~ 40° / 垂直画角 58° ~ 24°
ディ&ナイト	カラー / 白黒 / 自動 / 外部選択, 赤外線照射距離: 30m
D-WDR	ON/OFF 選択
UTC 制御	不可
圧縮方式	H.264
録画モード	連続 / モーション / スケジュール (時間毎 / 併用録画可)
録画レート	1080p: 最大 25fps (1, 2, 4, 10, 15, 20, 25fps) / 720p (CVBS): 最大 30fps
解像度	1920 × 1080 / 1280 × 720 / 640 × 480
フレレコード	0 ~ 10 秒
検索モード	ファイル毎 (ファイルサイズ 3MB ~ 100MB 設定)
再生速度	ノーマル, 早送り (×2, 4, 8, 16, 32), 巻戻し (×2, 4, 8, 16, 32) コマ送り (p フレーム), コマ戻し (i フレーム), 一時停止
記録媒体	SDXC カード (最大 256GB) / CLASS10 以上
ファイルシステム	AVI (FAT32)
本体操作	リモコン
電源	DC12V±10%
消費電力	通常 290mA/IR 時 500mA (最大 750mA)
使用条件	-10°C ~ +50°C / 95%RH 以下
外形寸法 / 重量	100 (W) × 100 (H) × 281 (L) mm / 920g (ワド含まず)
付属品	AC アダプター (DC12V/1A), リモコン, ブラケット台座, CD ビューアソフト



5年保証プラン対象
5YW-NS-AH37IRSDR
※別途契約が必要となります。

210万画素	最低照度 ^{0Lux} (暗視)	IR照射距離 30m
赤外線 IR	D-WDR	逆光補正
バリフォーカル f2.8~12mm	DNR	-
防水 (IP66)	-	-

■ 寸法図 (mm)

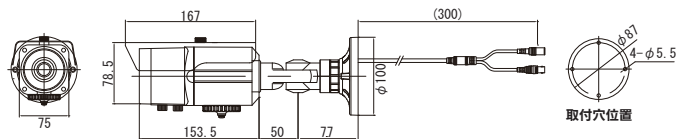

■録画時間の目安 (SD カード 256GB)

カラー映像時	時間		白黒映像時	時間	
画像サイズ	1920 × 1080/25FPS	1280 × 720/30FPS	画像サイズ	1920 × 1080/25FPS	1280 × 720/30FPS
HIGH(高)	250	314	HIGH(高)	978	2030
NORMAL(中)	400	516	NORMAL(中)	1678	3232
BASIC(低)	572	710	BASIC(低)	2776	4870

*撮影対象や環境条件によって録画時間は大幅に変動します。(表記数値は平均的な目安数値であり保証値ではありません)
*カラー映像時は白黒映像時に比べ、録画時間が短くなります。
*全てのSDカードとの適合を保障するものではありません。



SD カード記録



SD カードスロット部

AHD 2M.SD カードレコーダー

AHD SD カードレコーダー NS-SD6013AHR



■ 寸法図 (mm)

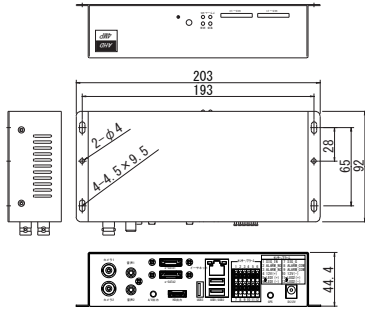

■ 仕様

映像入力	2CH AHD 1944P (20), 1440P (30), 1080P (25/30), 720P (50/60), CVBS1.0vp-p/75Ω, BNC (自動認識)
映像出力	1×HDMI, 1×RCA (1.0vp-p/75Ω)/AV ケーブル
音声入力	2× (RCA)
音声出力	1× (HDMI, RCA)
ディスプレイモード	2分割, 単画面, デジタルズーム (最大7×7), シーケンシャル, ポップアップ
ディスプレイレート	60fps (30fps×2H)
ディスプレイ解像度	1920×1080/1280×1024/1024×768
圧縮方式	映像:H.265, H.264 音声:G.726
録画モード	連続/モーション/アラーム/マニュアル/スケジュール (併用録画可)
録画レート (解像度)	1440p/1080p/720p/960×480
モーション録画	感知エリア (8×8), 9段階/プレレコード (0~5秒)
ミラーリング録画	e-SATA HDD×2, USBHDD×2, SDカード×2, HDD×2, SSD×2
表示	2分割, 単画面, デジタルズーム (最大7×7)
検索モード	日時/カレンダー/イベント (アラーム, モーション)/先頭/最終/パノラマ, ブックマーク ノーマル, コマ送り, i フレームコマ戻し, 一時停止, 早送り (×2, 4, 8, 32, 128), 巻き戻し (×2, 4, 8, 32, 128/i フレーム)
再生速度	10/100base-T ethernet (RJ-45)/DynamicDNS 対応
記録媒体※別売	SDカード×2 (最大1TB×2)/CLASS10以上, e-SATA HDD/SSD (最大8TB), USB-HDD/SSD (最大2TB)
インターフェース	対応
セキュリティ	機器本体: パスワード管理, 記録媒体: PINコード管理
アラーム入出力	1入力/1出力 (無電圧接点)
表示LED	電源/録画/アラーム/GPS
電源	DC12V/3A
消費電力	最大500mA (SDカード×2 USB3 個別接続時)
使用条件	0℃~50℃/20~80%RH
外形寸法	203(W)×44(H)×92(D)mm (突起部除く/546g)
付属品	ACアダプター (DC12V/3A), リモコン, A/Vケーブル, クライアントソフト (CD)
オプション	GPS (時刻補正) ユニット, SDXCカード, e-SATA HDD, USB-HDD, SSD



5年保証プラン対象
5YW-NS-SD6013AHR
※別途契約が必要となります。

2CH	H.265	SD card:1TB×2 *
音声 2入力	AHD&CVBS	2MP 録画
60fps/4MP	120fps/1080p	UTC 制御
スマート検索	NetClient	Proeye2
GPS 時刻補正 *	USB-HDD * バックアップ *	専用屋外ボックス *

*オプション

※5MAHD カメラの工場出荷時出力は、2MAHD 出力となっております。5M で使用する場合は、カメラメニューから出力を変更してください。
※5MAHD カメラの CVBS 出力は、AHD 以前の CVBS 専用録画機やアナログ出力のモニターには使用できません。



SDカード記録 (別売)



NS-6013GPS2 (別売)

■ 録画時間の目安 (NS-SD6013AHR/NS-SD6013BOX)

SDカード: 128GB×2 (リレー録画 ※1)/カメラ2台接続

解像度	画質	30fps×2	15fps×2	8fps×2	4fps×2	2fps×2
(4M) 2560x1440p 2K	最高	—	80	121	202	404
	高	—	110	145	242	485
	普通	—	121	182	303	606
	長時間	—	161	242	405	809
(2M) 1920x1080p 7MMVC30	最高	56	112	169	282	396
	高	67	135	203	339	477
	普通	84	169	254	424	595
	長時間	112	226	339	566	797

SDカード: 128GB×2 (リレー録画 ※1)/カメラ1台接続

解像度	画質	30fps×1	15fps×1	8fps×1	4fps×1	2fps×1
(4M) 2560x1440p 2K	最高	—	161	242	404	566
	高	—	193	291	485	679
	普通	—	242	364	607	849
	長時間	—	323	485	811	1132
(2M) 1920x1080p 7MMVC30	最高	112	226	339	566	793
	高	135	271	407	679	955
	普通	169	339	509	849	1191
	長時間	226	452	679	1132	1595

HDD: 1TB カメラ2台接続 ※2

解像度	画質	30fps×2	15fps×2	8fps×2	4fps×2	2fps×2
(4M) 2560x1440p 2K	最高	—	323	485	809	1132
	高	—	387	582	970	1358
	普通	—	485	728	1215	1698
	長時間	—	646	970	1623	2265
(2M) 1920x1080p 7MMVC30	最高	226	452	679	1132	1588
	高	271	543	815	1358	1911
	普通	339	679	1019	1698	2382
	長時間	452	905	1358	2265	3191

※1 ミラーリング録画では表記録画時間の約1/2となります。 ※2 HDD1TBでカメラ1台接続の場合は、表記録画時間の約2倍となります。
注:1) 撮影対象(被写体の動きや明るの変化)によって録画時間が大幅に変動します。 注:2) 全てのSDカードとの適合を保障するものではありません。

AHD 屋外設置型レコーダー NS-SD6013BOX



■ 寸法図 (mm)

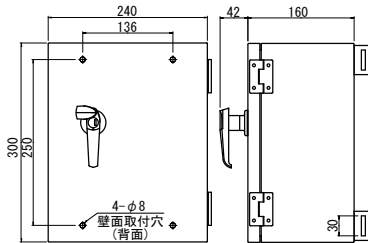

■ 仕様

映像入力	2CH AHD 1944P (20), 1440P (30), 1080P (25/30), 720P (50/60), CVBS1.0vp-p/75Ω, BNC (自動認識)
映像出力	1×HDMI, 1×RCA (1.0vp-p/75Ω)/AV ケーブル
音声入力	2×RCA
音声出力	1× (HDMI, RCA)
ディスプレイモード	2分割, 単画面, デジタルズーム (最大7×7), シーケンシャル, ポップアップ
ディスプレイレート	60fps (30fps×2H)
ディスプレイ解像度	1920×1080/1280×1024/1024×768
圧縮方式	映像:H.265, H.264 音声:G.726
マルチモード	ペンタプレックス (ライブ, 再生, 録画, バックアップ, 遠隔監視同時)
録画モード	連続/モーション/アラーム/マニュアル/スケジュール (併用録画可)
録画レート	最大30fps (1, 2, 4, 8, 15, 30fps)×2H
録画解像度	1440P/1080P/720P/960×480
モーション録画	感知エリア (8×8), 感度 (9段階)/プレレコード (0~5秒)
ミラーリング録画	e-SATA HDD×2, USB HDD×2, SDカード×2, SSD×2
表示	2分割, 単画面, デジタルズーム (最大7×7)
検索モード	日時/カレンダー/イベント (アラーム, モーション) /先頭/最終/パノラマ/ブックマーク
再生速度	ノーマル, コマ送り, i フレームコマ戻し, 一時停止, 早送り (×2, 4, 8, 32, 128) 巻き戻し (×2, 4, 8, 32, 128/i フレーム)
記録媒体※別売	SDカード×2 (最大1TB×2)/CLASS10以上, e-SATA HDD (最大8TB), USB-HDD (最大2TB), SSD 独自フォーマット
ファイルシステム	対応
ネットワーク	10/100base-T Ethernet (RJ-45)/DynamicDNS 対応
WEB ブラウザ	Internet Explorer7.0以上
UTC	対応
セキュリティ	機器本体: パスワード管理, SDカード: PINコード管理
アラーム入出力	1入力/1出力 (無電圧接点)
カメラ用電源出力	DC12V×2
外部表示LED	緑: 録画時, 赤: アラーム発動時
電源	AC100V±10% 50/60Hz
電源接続	ELB 漏電ブレーカー (15A)/感度電流: 15mA, SPD
ボックス鍵	TAK60 (共通鍵)
消費電力	30VA/AC100V
使用条件	-20℃~60℃/防滴防塵 (IP55:相当)
外形寸法 (重量)	240(W)×300(H)×160(D)mm/突起部除く, 5.5kg
付属品	ボックス鍵, リモコン, クライアントソフト (CD), AVケーブル, OPC (PL2C)
オプション	GPS (時刻補正) ユニット, SDXCカード, e-SATA HDD, USB HDD, SSD, HDDST (収納金具), U-LOCK (屋外BOX用二重ロック)



5年保証プラン対象
5YW-NS-SD6013BOX
※別途契約が必要となります。

2CH	H.265	SD card:1TB×2 *
音声 2入力	AHD&CVBS	2MP 録画
60fps/4MP	120fps/1080p	UTC 制御
スマート検索	NetClient	Proeye2
GPS 時刻補正 *	USB-HDD * バックアップ *	専用屋外ボックス *

*オプション

■ 設置イメージ

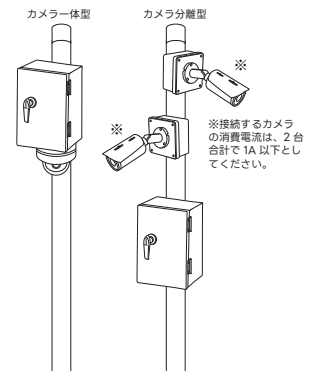

※接続するカメラの消費電流は、2台合計で1A以下とさせていただきます。



2M.AHD 4CH ビデオレコーダー NS-6045AHR

省スペースタイプ



■ 寸法図 (mm)

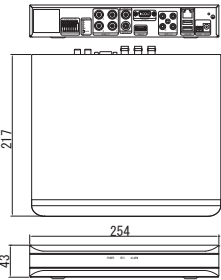

■仕様

映像 / 音声	映像入力	4CH. AHD/AHD5. 0/AHD4. 0/AHD2. 0/AHD1. 0/1944P (20) 1440P (30) /1080p (30) /720p (60). BNC(CVBS) 1. 0vp-p/75Ω. BNC *Hybrid タイプ
	映像出力	1×HDMI. 1×VGA. 1×BNC (Composite) ※SPOT 出力可)
表示	音声入出力	入力) 4×RCA. 出力) 1×HDMI/RCA
	ディスプレイモード	4分割. 2分割. 各画面. シェイク検出. 非表示. ボタン表示. デジタルズーム (7x7). POP. 160H 16分割
録画	ディスプレイ解像度	1920x1080. 1280x1024. 1024x768
	圧縮方式	映像) H. 265/H. 264 音声) G. 726
再生	マルチモード	ベントプレックス (ライブ. 録画. 再生. バックアップ. 遠隔監視)
	録画モード	連続 / モーション / アラーム / スケジュール / マニュアル (併用録画可)
ネット	録画レート (解像度)	60fps (1080p). 120fps (720p)
	モーション録画	感知エリア (8×8). 感度 (9段階). プレレコード (0~5秒). ポストレコード (0~120秒)
その他	表示	4分割. 2分割. 単画面. デジタルズーム (7x7)
	検索モード	時間 (日時/分割/先頭/最終). イベント (モーション/音声/ビデオ). スタート検索. パネルボタン検索
ネット	再生速度	ノーマル. 早送り. 巻戻し (×2. 4. 8. 32. 128). コマ送り (p フレーム). コマ戻し (i フレーム). 一時停止
	バックアップ	USB2. 0×2/メモリスティック (手動). USB-HDD (自動). CMS
ワーク	伝送方式	デュアルストリーム / 帯域調整可
	NetClient	ライブ. 再生. バックアップ. PTZ 制御. DVR 設定
その他	HDD	SATA1TB (最大 6TB×1). USB-HDD1TB* 別売
	アラーム入出力	4入力 / 1出力
電源	通信	RS-485/UTC 制御
	電源	AC100V 50/60Hz (DC12V/3A ACアダプター)
消費電力	消費電力	0. 36A/DC12V (HDDなし). 0. 83A/DC12V (HDD×1)
	使用条件	5~40°C/20~80%RH
外形寸法	外形寸法	254 (W) × 43 (H) × 217 (D) mm / 約 1. 5Kg (HDD含まず)
	付属品	ACアダプター (DC12V/3A). リモコン. マウス. クライアントソフト (CD)
オプション	オプション	ミラー録画 (自動バックアップ) USB-HDD. 時刻補正用 GPS ユニッツ



5年保証プラン対象
5YW-NS-6045AHR
※別途契約が必要となります。

4CH	H.265	HDD: 1TB(内蔵)
音声 4 入力	AHD&CVBS	2MP 録画
60fps/4MP	120fps/1080p	UTC 制御
スマート検索	NetClient	Proeye2
GPS 時刻補正*	USB-HDD バックアップ*	P2P

■ 録画時間の目安 (HDD:1TB)

1920x1080p(2M)		時間			
画質	60fps	32fps	16fps	4fps	
最高	226	339	566	907	
高	271	407	679	1092	
普通	339	509	849	1358	
長時間	452	679	1132	1816	
960x480(CVBS)		時間			
画質	60fps	32fps	16fps	4fps	
最高	282	424	708	1132	
高	377	566	945	1516	
普通	566	849	1422	2265	
長時間	1132	1698	2867	4587	

* 撮影対象や環境条件によって録画時間は大幅に変動します。(表記数値は平均的な目安数値であり保証値ではありません)
* カラー映像時は白黒映像時と比べ、録画時間が短くなります。* 全てのSDカードとの適合を保障するものではありません。

4M.AHD8CH/2M.AHD16CH スタンダードビデオレコーダー NS-6086AHR NS-6166AHR

※NS-6166AHRは2MP録画になります。

大容量タイプ



BACK PANEL



■ 寸法図 (mm)

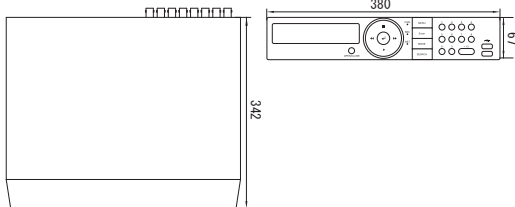

■仕様

映像 / 音声	映像入力	8CH. 16CH. AHD/AHD5. 0/AHD4. 0/AHD2. 0/AHD1. 0/1944P (20) 1440P (30) /1080p (30) /720p (60). BNC CVBS) 1. 0vp-p/75Ω. BNC *Hybrid タイプ
	映像出力	1×HDMI. 1×VGA. 1×BNC (Composite) ※SPOT 出力可)
表示	音声入出力	入力) 4×RCA. 出力) 1×HDMI/RCA
	ディスプレイモード	8CH. 16CH. 共通) 9分割. 4分割. 各画面. シェイク検出. 非表示. ボタン表示. デジタルズーム (7x7). POP. 160H 16分割
録画	ディスプレイ解像度	3840x2160. 2560x1440. 1920x1080. 1280x1024. 1024x768
	圧縮方式	映像) H. 265/H. 264 音声) G. 726
再生	マルチモード	ベントプレックス (ライブ. 録画. 再生. バックアップ. 遠隔監視)
	録画モード	連続 / モーション / アラーム / スケジュール / マニュアル (併用録画可)
ネット	録画レート (解像度)	8CH) 120fps (1440P). 240fps (1080p/720p/480p) / 16CH) 240fps (1080p). 480fps (720p/480p)
	モーション録画	感知エリア (8×8). 感度 (9段階). プレレコード (0~5秒). ポストレコード (0~120秒)
その他	表示	8CH. 16CH. 共通) 4分割. 単画面. デジタルズーム (7x7). 9分割 / 16CH) 16分割
	検索モード	時間 (日時/分割/先頭/最終). イベント (モーション/音声/ビデオ). スタート検索. パネルボタン検索
ネット	再生速度	ノーマル. 早送り (×2. 4. 8. 32. 128). 巻戻し (×2. 4. 8. 32. 128). コマ送り. コマ戻し. 一時停止
	バックアップ	USB2. 0x3/メモリスティック (手動). USB-HDD (自動). CMS
ワーク	インタフェイス	RJ-45x1. DDNS 対応
	NetClient	ライブ. 再生. バックアップ. PTZ 制御. DVR 設定
その他	HDD	8CH. 16CH. 共通) SATA2TB (最大 6TB×4) / 8CH. 16CH. 共通) USB-HDD (最大 1TB)* 別売
	アラーム入出力	8CH) 8入力 / 1出力 / 16CH) 16入力 / 1出力
電源	通信	RS-485x1/UTC 制御
	電源	8CH. 16CH. 共通) AC100V 50/60Hz (DC12V/7. 5A ACアダプター)
消費電力	消費電力	8CH) 0. 98A/DC12V (HDDなし). 2. 22A/DC12V (2TB HDDx1) 16CH) 1. 22A/DC12V (HDDなし). 2. 46A/DC12V (2TB HDDx1)
	使用条件	5~40°C/20~80%RH
外形寸法	外形寸法	8CH. 16CH. 共通) 380 (W) × 72. 5 (H) × 342 (D) mm / 約 3. 5Kg
	付属品	ACアダプター-8CH. 16CH. 共通) DC12V/7. 5A. リモコン. マウス. クライアントソフト (CD)
オプション	オプション	ミラー録画 (自動バックアップ) USB-HDD. 時刻補正用 GPS ユニッツ



5年保証プラン対象
5YW-NS-6086AHR
※別途契約が必要となります。



5年保証プラン対象
5YW-NS-6166AHR
※別途契約が必要となります。

8CH/16CH	H.265	HDD: 2TB(内蔵)
音声 4 入力	AHD&CVBS	2MP 録画
8CH) 120fps/4M 16CH) 480fps/2M	8CH) 240fps/1080p 16CH) 480fps/CVBS	UTC 制御
スマート検索	NetClient	Proeye2
GPS 時刻補正*	USB-HDD バックアップ*	P2P



NS-5600GPS (別売)

■ 録画時間の目安 HDD: 2TB(H.265)

1920x1080p(2M)		時間			
画質	240fps	120fps	64fps	32fps	8fps
最高	112	225	338	565	907
高	135	271	407	679	1092
普通	169	338	509	848	1358
長時間	225	452	679	1132	1815
1920x1080p(2M)		時間			
画質	480fps	240fps	128fps	64fps	16fps
最高	56	112	169	282	453
高	67	135	203	338	546
普通	84	169	254	424	679
長時間	112	225	338	565	907
2560x1440p(4M)		時間			
画質	240fps	120fps	64fps	32fps	8fps
最高	-	161	242	404	648
高	-	193	291	484	777
普通	-	242	364	607	970
長時間	-	323	484	810	1300
960H(CVBS)		時間			
画質	480fps	240fps	128fps	64fps	16fps
最高	70	141	211	354	565
高	93	187	282	471	757
普通	141	282	424	711	1132
長時間	282	565	848	1433	2293

* 撮影対象や環境条件によって録画時間は大幅に変動します。(表記数値は平均的な目安数値であり保証値ではありません)
* カラー映像時は白黒映像時と比べ、録画時間が短くなります。* 全てのSDカードとの適合を保障するものではありません。

AHD 専用周辺機器

※AHD ワンケーブル送信機は、AHD ワンケーブル電源ユニット (NS-S040D) 及び (AHD-S040D/AHD-S080D) には対応しておりません。

※既設ケーブルを使用する場合は、ケーブルの劣化状態や配線距離によって伝送距離は異なります。適応カメラ: NS-AH5M 型番 (2Mのみ※5M不可) ※UTC制御はできません。

AHD-S010SET

電源電圧 (VP) 1CH 2MP

■ 寸法図 (mm)

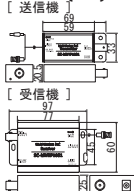

■仕様

接続ポート	入力) 75Ω BNC×1. AHD (1080p). (25/30) CVBS (1. 0vp-p)	出力) 75Ω BNC×1. VP 信号 (AHD/CVBS)
電源	入力) PoC DC48V / 出力) DC12V/0. 8A	入力) DC12V/1. 04A / 出力) PoC DC48V
表示 LED 赤色	点灯: 電源 ON	点灯: 電源 ON
適応カメラ	AHD (CVBS) カメラ (10W 以下)	
最大伝送距離	150m (3C-2V)	
電源	ワンケーブル受信機より供給 (VP)	DC48V/1. 04A
消費電力	-	最大 15W (カメラ (最大 9W) 含む)
使用条件	-10°C~+45°C 80%RH 以下	-10°C~+45°C 80%RH 以下
外形寸法 / 重量	69 (W) × 20. 5 (H) × 33 (D) mm / 70g	97 (W) × 25 (H) × 60 (D) mm / 126g
付属品	AHD (CVBS) カメラ (10W 以下)	ACアダプター-DC48V/1. 04A

AHD-AP01(A)

1入力4分配 UTC(1出力)

■仕様

映像入力	75Ω BNC×1
映像出力解像度	AHD/2592×1944: 12/20p. 2560×1440: 15/25/30p. 1920×1080: 25/30p. 1280x720: 25/30P
映像出力	75Ω BNC (AHD/CVBS) × 4
映像出力解像度	AHD/2592×1944: 12/20p. 2560×1440: 15/25/30p. 1920×1080: 25/30p. 1280x720: 25/30P
適応カメラ	AHD カメラ
電源 / 消費電力	DC12V±10% / 0. 5W
使用条件	-10°C~+50°C 80%RH 以下
外形寸法 / 重量	106 (W) × 60 (H) × 25 (D) mm (突起部除く) / 121g
付属品	ACアダプター (DC12V/1A)

NS-6013GPS2

NS-S060xAHR 専用 GPS

■仕様

周波数	L1. 1575. 42Hz
C/Aコード	1. 023MHz chip rate
チャンネル	56
受信感度	-162dBm
時刻精度	RMS 30ms. 99% 60ms
捕捉率 (平均)	ホットスタート: 1秒. ウォームスタート: 28秒 コールドスタート: 29秒
電源	DC5V (3. 3V. 0)
使用条件	-40°C~+85°C
外形寸法 / 重量	38 (W) × 49 (H) × 14 (D) mm. ケーブル長 (700mm) / 40g
適用DVR (専用ポート)	NS-S06013 シリーズ. NS-S06012 シリーズ

coaxial cable

AHD SOLUTION EX-SDI SOLUTION

Installation location

General households, small offices, stores
Large offices, financial institutions, factories



<https://n-sk.jp/>



Beauty salons/ barber shops



Material storage area



home



warehouse



Parking



school/university



Office



cash register



book store



tourist spot



greenhouse cultivation



nursing facility



park



street

Create new value in video



Greengrocer

AHD 5M.

500万画素 EX-SDI スタンダードーム型カメラ

NS-EX4M553MPX

在庫限り



■ 寸法図 (mm)

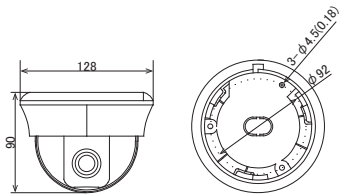

■ 仕様

撮像素子	1/2.8" SONY 5.1M CMOS Sensor
走査方式	プログレッシブスキャン方式
映像出力	EX-SDI 出力 /1440p (30/25fps) /1080p (30/25fps) HD-SDI 出力 /1080p (30/25fps). AHD/CVBS 出力 /1.0vp-p/75Ω, BNC *出力切替は OSD メニューにて設定
有効画素数	2616(H)x1964(V) 約 514 万画素
最低照度	0.0001Lux
レンズ	バリアフォーカルレンズ f2.7mm ~ 13.5mm/F1.3 水平画角 99° ~ 33° / 垂直画角 55° ~ 21°
ディ&ナイト	カラー / 白黒 / 自動 / 外部選択, IR カットフィルター
電子感度アップ	x2 ~ x32/OFF 選択
WDR	高 / 中 / 低
UCC 制御	可 (DVR)
電源	DC12V±10%
消費電力	通常 120mA (MAX230mA)
使用条件	-30°C ~ +50°C / 80%RH 以下
外形寸法 / 重量	Φ128 x 90 (H) mm / 270g (カメラ本体 / 突起部除く)
付属品	AC アダプター (DC12V/1A)



5年保証プラン対象
5YW-NS-EX4M553MPX
※別途契約が必要となります。

514 万画素	最低照度 0.0001 Lux	-
-	WDR	逆光補正
バリアフォーカル f2.7 ~ 13.5mm	DNR	UCC(DVR)
屋内	電子感度アップ ×32	-

※4M,EX-SDI カメラの CVBS 出力は、AHD 以前の CVBS 専用録画機には使用できません。
※2M,EX-SDI 出力で出荷しております。4M 対応 DVR をご使用で、4M 出力される場合は、[メニュー>システム>OUTPUT] よりフレームレートを [1440_30] に切替えます。映像が表示されない場合、再起動をおこなってください。

500万画素 EX-SDI ドーム型暗視カメラ

NS-EX4M556IRMPX

高輝度ドーム



■ 寸法図 (mm)

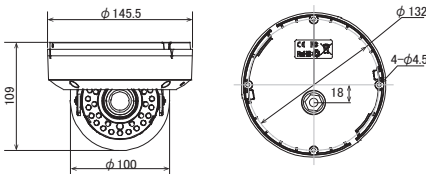

■ 仕様

撮像素子	1/2.8" SONY 5.1M CMOS Sensor
走査方式	プログレッシブスキャン方式
映像出力	EX-SDI 出力 /1440p (30/25fps) /1080p (30/25fps) HD-SDI 出力 /1080p (30/25fps). AHD/CVBS 出力 /1.0vp-p/75Ω, BNC *出力切替は OSD メニューにて設定
有効画素数	2616(H)x1964(V) 約 514 万画素
最低照度	0Lux (IR:ON)
レンズ	バリアフォーカル IR レンズ f2.7 ~ 13.5mm/F1.3 水平画角 99° ~ 33° / 垂直画角 55° ~ 21°
ディ&ナイト	カラー / 白黒 / 自動 / 外部選択, IR カットフィルター 赤外線照射距離: 15m / 照射角 80°
電子感度アップ	x2 ~ x32/OFF 選択
WDR	高 / 中 / 低
UCC 制御	可 (DVR)
電源	DC12V±10%
消費電力	通常 130mA / IR 時 300mA (MAX430mA)
使用条件	-30°C ~ +50°C / 80%RH 以下
外形寸法 / 重量	Φ145.5 x 109 (H) mm / 800g (カメラ本体 / 突起部除く)
付属品	AC アダプター (DC12V/1A)
オプション	壁面ブラケット (L-572)



5年保証プラン対象
5YW-NS-EX4M556IRMPX
※別途契約が必要となります。

514 万画素	最低照度 0Lux (暗視)	IR 照射距離 15m
拡散型 IR	WDR	逆光補正
バリアフォーカル f2.7 ~ 13.5mm	DNR	UCC(DVR)
防水 (IP66)	電子感度アップ ×32	高輝度ドーム

※4M,EX-SDI カメラの CVBS 出力は、AHD 以前の CVBS 専用録画機には使用できません。
※2M,EX-SDI 出力で出荷しております。4M 対応 DVR をご使用で、4M 出力される場合は、[メニュー>システム>OUTPUT] よりフレームレートを [1440_30] に切替えます。映像が表示されない場合、再起動をおこなってください。

500万画素 EX-SDI 屋外用スタンダード暗視カメラ

NS-EX4M813IRMPX



■ 寸法図 (mm)

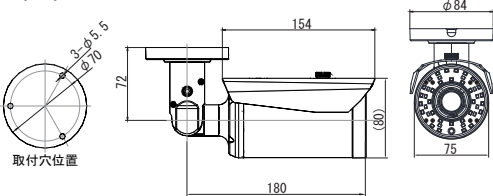

■ 仕様

撮像素子	1/2.8" SONY 5.1M CMOS Sensor
走査方式	プログレッシブスキャン方式
映像出力	EX-SDI 出力 /1440p (30/25fps) /1080p (30/25fps) HD-SDI 出力 /1080p (30/25fps). AHD/CVBS 出力 /1.0vp-p/75Ω, BNC *出力切替は OSD メニューにて設定
有効画素数	2616(H)x1964(V) 約 514 万画素
最低照度	0Lux (IR:ON)
レンズ	バリアフォーカル IR レンズ f2.7 ~ 13.5mm/F1.4 水平画角 99° ~ 33° / 垂直画角 55° ~ 21°
ディ&ナイト	カラー / 白黒 / 自動 / 外部選択, IR カットフィルター 赤外線照射距離: 30m / 照射角 90°
電子感度アップ	x2 ~ x32/OFF 選択
WDR	高 / 中 / 低
UCC 制御	可 (DVR)
電源	DC12V±10%
消費電力	通常 130mA / IR 時 550mA (MAX600mA)
使用条件	-30°C ~ +50°C / 80%RH 以下
外形寸法 / 重量	84 (W) x 110 (H) x 252 (L) mm / 720g (ブラケット含む)
付属品	AC アダプター (DC12V/1A)



5年保証プラン対象
5YW-NS-EX4M813IRMPX
※別途契約が必要となります。

514 万画素	最低照度 0Lux (暗視)	IR 照射距離 30m
拡散型 IR	WDR	逆光補正
バリアフォーカル f2.7 ~ 13.5mm	DNR	UCC(DVR)
防水 (IP66)	電子感度アップ ×32	-

※4M,EX-SDI カメラの CVBS 出力は、AHD 以前の CVBS 専用録画機には使用できません。
※2M,EX-SDI 出力で出荷しております。4M 対応 DVR をご使用で、4M 出力される場合は、[メニュー>システム>OUTPUT] よりフレームレートを [1440_30] に切替えます。映像が表示されない場合、再起動をおこなってください。

■ 接続例



EX-SDI 専用周辺機器

※SC-HD1VDA、HD-RP302EX は、EX-SDI ワンケーブルカメラには使用できません。
※既設ケーブルを使用する場合は、ケーブルの劣化状態や配線距離によって伝送距離は異なります。

EX-SDI 映像分配器

SC-HD1VDA

- HD-SDI(EX-SDI)映像を最大4分配
- サージ保護、リピーター機能搭載
- EX-SDI 対応 HD-SDI 対応

在庫限り



■ 仕様

映像入出力	EX-SDI (HD-SDI) /1080P, 1440P 1 入力 4 出力 (BNC)
伝送帯域幅	270Mbps ~ 3Gbps
映像出力解像度	1080P, 1440P (4M)
最大伝送距離	HD-SDI) 120m, EX-SDI) 400m/S-5C-FB
電源	DC12V±10%
消費電力	最大 240mA
使用条件	0°C ~ +50°C 80%RH 以下
外形寸法 / 重量	93 (W) x 93 (H) x 35 (D) / 240g
材質	アルミニウム
付属品	AC アダプター (DC12V/1A)

*EX-SDI ワンケーブルカメラには使用できません。 *UCC 対応不可

EX-SDI カメラリピーター

HD-RP302EX

- HD-SDI(EX-SDI)カメラ伝送距離を2倍に延長
- EX-SDI 対応 HD-SDI 対応 UCC 制御



■ 仕様

映像入出力	EX-SDI (HD-SDI), BNC
映像入出力解像度	1080P, 1440P (4M)
最大延長距離	HD-SDI) 120m, EX-SDI) 400m/S-5C-FB
電源	DC12V±10%
消費電力	最大 170mA
使用条件	-10°C ~ +50°C 80%RH 以下
外形寸法 / 重量	88 (W) x 33 (H) x 21 (D) / 50g
材質	アルミニウム
付属品	AC アダプター (DC12V/1A)

*EX-SDI ワンケーブルカメラには使用できません。

EX-SDI ワンケーブルカメラリピーター / 分配器

NRE-S944M-01

- EX-SDI ワンケーブルカメラの伝送距離を2倍に延長(最大2台まで)
- EX-SDI ワンケーブルカメラの分配器 (EX-SDI x1/AHD x1)
- EX-SDI (VP) 対応 HD-SDI (VP) 対応 UCC 制御



■ 仕様

映像入力	EX-SDI (VP) / HD-SDI (VP), BNC x1
映像出力解像度	EX-SDI (VP) / HD-SDI (VP) & AHD, BNC x2
映像入出力解像度	1080P, 1440P (4M)
最大延長距離	HD-SDI) 120m, EX-SDI) 400m/S-5C-FB
電源	PoC48V (専用 DVR より供給) / DC48V ±10%
消費電力	最大 22mA
使用条件	-10°C ~ +50°C 80%RH 以下
外形寸法 / 重量	80.4 (W) x 30 (H) x 92.6 (D) / 160g (突起部除く)
材質	アルミニウム
付属品	DC48V / 1.36A リピーター使用の場合不要

4M EX-SDI 4CH スタンダードビデオレコーダー
NS-5045EXR



BACK PANEL



■寸法図 (mm)

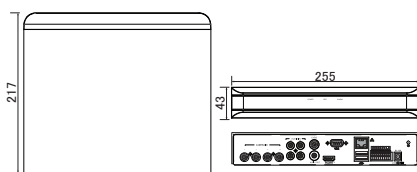

■仕様

映像 / 音声	映像入力 映像出力 音声入出力	4CH. EX-SDI, HD-SDI, AHD, CVBS, 1440p, 1080p, 720p (BNC) 1×HDMI, 1×VGA, 1×BNC (Composite) * SPOT 出力可 入力)4×RCA, 出力)1×HDMI/RCA
表示	ディスプレイモード ディスプレイ解像度 圧縮方式	4分割, 2分割, 各画面, 非表示, シーケンシャル, デジタルズーム (7x7) 3840×2160 (4K), 2560×1440 (4M), 1920×1080 (Full HD), 1280×1024 (HD), 1024×768 (XGA) 映像)H.265/H.264 音声)G726
録画	マルチモード 録画モード 録画レート(解像度) モーション録画	ペンタプレックス(ライブ, 録画, 再生, バックアップ, 遠隔監視) 連続/モーション/アラーム/スケジュール/マニュアル(併用録画可) 60fps(1440p), 120fps(1080p), 120fps(720p) 感知エリア(8×8), 感度(9段階), プレレコード(0~5秒) ポストレコード(0~120秒)
再生	表示 検索モード 再生速度 バックアップ	4分割, 2分割, 単画面, パノラマ, デジタルズーム(7x7) 日付時間/カレンダー/先頭/最終/イベント/スマート検索 ノーマル, 早送り, 巻戻し(×2, 4, 8, 32, 128), コマ送り(pフレーム), コマ戻し(iフレーム), 一時停止 USB2.0×2/メモリスティック(手動), USB-HDD(自動), CMS
ネットワーク	伝送方式 NetClient	デュアルストリーム/帯域調整可 ライブ, 再生, バックアップ, PTZ制御, DVR設定
その他	HDD アラーム入出力 通信 電源 消費電流 使用条件 外形寸法 付属品 オプション	SATA2TB(最大8TB×1), USB-HDD1TB*別売 4入力/1出力 RS-485/UCC制御 ※CH1のみ制御可能 AC100V 50/60Hz(DC12V/3A ACアダプター) 0.54A/DC12V(HDDなし), 0.87A/DC12V(2T HDD×1) 5°C~40°C/20~80%RH 255(W)×43(H)×217(D)mm/約1.5Kg(HDD含む) ACアダプター(DC12V/3A), リモコン, マウス, クライアントソフト(OD) ミラー録画(自動バックアップ)USB-HDD



5年保証プラン対象
5YW-NS-5045EXR
※別途契約が必要となります。

4CH	H.265	HDD:2TB(内蔵)
音声4入力	4Kライブ	4MP録画
60fps/4MP	120fps/1080p	UCC制御
スマート検索	NetClient	Proeye2
GPS時刻補正*	USB-HDDバックアップ*	P2P

*オプション

■撮影対象(被写体の動作や明暗の変化)によって録画時間が大幅(1/2~3倍)に変動します。
■音声を録画する場合は、表記録画時間から約20%~50%短縮されます。

■録画時間の目安 HDD:2TB(H.265)5Mカメラ4台接続 1920x1080p(2M) 時間

画質	120fps	60fps	32fps	16fps	4fps
最高	225	452	679	1132	1815
高	271	543	814	1358	2184
普通	338	679	1019	1698	2717
長時間	452	905	1358	2265	3633

2560×1440p(4M) 時間

画質	120fps	60fps	32fps	16fps	4fps
最高	-	217	324	541	869
高	-	259	389	651	1043
普通	-	324	488	815	1303
長時間	-	434	651	1086	1740

4M EX-SDI 8CH スタンダードビデオレコーダー
NS-5084EXR



BACK PANEL



■寸法図 (mm)

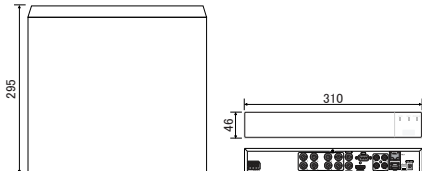

■仕様

映像 / 音声	映像入力 映像出力 音声入出力	8CH. EX-SDI, 1440p, 1080p, 720p (BNC) 1×HDMI, 1×VGA, 1×BNC (Composite) * SPOT 出力可 入力)4×RCA, 出力)1×HDMI/RCA
表示	ディスプレイモード ディスプレイ解像度 圧縮方式	9分割, 4分割, 単画面, 非表示, シーケンシャル, デジタルズーム (7x7), POP 3840×2160 (4K), 2560×1440 (4M), 1920×1080 (Full HD), 1280×1024 (HD), 1024×768 (XGA) 映像)H.265/H.264 音声)G726
録画	マルチモード 録画モード 録画レート(解像度) モーション録画	ペンタプレックス(ライブ, 録画, 再生, バックアップ, 遠隔監視) 連続/モーション/アラーム/スケジュール/マニュアル(併用録画可) 120fps(1440p), 240fps(1080p), 240fps(720p) 感知エリア(8×8), 感度(9段階), プレレコード(0~5秒) ポストレコード(0~120秒)
再生	表示 検索モード 再生速度 バックアップ	9分割, 4分割, 単画面, パノラマ, デジタルズーム(7x7) 日付時間/カレンダー/先頭/最終/イベント/スマート検索 ノーマル, 早送り, 巻戻し(×2, 4, 8, 32, 128), コマ送り(pフレーム), コマ戻し(iフレーム), 一時停止 USB2.0×2/メモリスティック(手動), USB-HDD(自動), CMS
ネットワーク	伝送方式 NetClient	デュアルストリーム/帯域調整可 ライブ, 再生, バックアップ, PTZ制御, DVR設定
その他	HDD アラーム入出力 通信 電源 消費電流 使用条件 外形寸法 付属品 オプション	SATA2TB(最大6TB×2), USB-HDD1TB*別売 4入力/1出力 RS-485/UCC制御 AC100V 50/60Hz(DC12V/5A ACアダプター) 0.65A/DC12V(HDDなし), 1.34A/DC12V(HDD×2) 5°C~40°C/20~80%RH 310(W)×46(H)×295(D)mm/約3Kg(HDD含む) ACアダプター(DC12V/5A), リモコン, マウス, クライアントソフト(OD) ミラー録画(自動バックアップ)USB-HDD



5年保証プラン対象
5YW-NS-5084EXR
※別途契約が必要となります。

8CH	H.265	HDD:2TB(内蔵)
音声4入力	4Kライブ	4MP録画
120fps/4MP	240fps/1080p	UCC制御
スマート検索	NetClient	Proeye2
-	USB-HDDバックアップ*	*オプション

■撮影対象(被写体の動作や明暗の変化)によって録画時間が大幅(1/2~3倍)に変動します。
■音声を録画する場合は、表記録画時間から約20%~50%短縮されます。

■録画時間の目安 HDD:2TB(H.264)5Mカメラ8台接続 1920x1080p(2M) 時間

画質	240fps	120fps	64fps	32fps	8fps
最高	143	289	434	723	1160
高	161	324	488	815	1303
普通	186	371	557	931	1496
長時間	217	434	651	1086	1747

2560×1440p(4M) 時間

画質	240fps	120fps	64fps	32fps	8fps
最高	-	143	217	360	580
高	-	161	244	407	651
普通	-	186	277	466	746
長時間	-	217	324	541	869

4M EX-SDI 16CH スタンダードビデオレコーダー
NS-5165EXR



BACK PANEL



■寸法図 (mm)

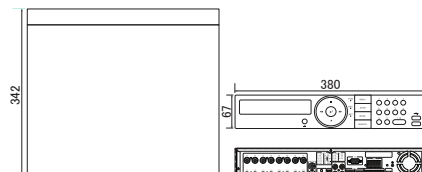

■仕様

映像 / 音声	映像入力 映像出力 音声入出力	16CH. EX-SDI, HD-SDI, AHD, CVBS, 1440p, 1080p, 720p (BNC) 1×HDMI, 1×VGA, 1×BNC (Composite) * SPOT 出力可 入力)4×RCA, 出力)1×HDMI/RCA
表示	ディスプレイモード ディスプレイ解像度 圧縮方式	16分割, 9分割, 4分割, 単画面, 非表示, シーケンシャル, デジタルズーム (7x7), POP 3840×2160 (4K), 2560×1440 (4M), 1920×1080 (Full HD), 1280×1024 (HD), 1024×768 (XGA) 映像)H.265/H.264 音声)G726
録画	マルチモード 録画モード 録画レート(解像度) モーション録画	ペンタプレックス(ライブ, 録画, 再生, バックアップ, 遠隔監視) 連続/モーション/アラーム/スケジュール/マニュアル(併用録画可) 240fps(1440p), 480fps(1080p), 480fps(720p) 感知エリア(8×8), 感度(9段階), プレレコード(0~5秒) ポストレコード(0~120秒)
再生	表示 検索モード 再生速度 バックアップ	16分割, 9分割, 4分割, 単画面, パノラマ, デジタルズーム(7x7) 日付時間/カレンダー/先頭/最終/イベント/スマート検索 ノーマル, 早送り, 巻戻し(×2, 4, 8, 32, 128), コマ送り(pフレーム), コマ戻し(iフレーム), 一時停止 USB2.0×2/メモリスティック(手動), USB-HDD(自動), CMS
ネットワーク	伝送方式 NetClient	デュアルストリーム/帯域調整可 ライブ, 再生, バックアップ, PTZ制御, DVR設定
その他	HDD アラーム入出力 通信 電源 消費電流 使用条件 外形寸法 付属品 オプション	SATA4TB(最大8TB×4), USB-HDD1TB*別売 16入力/1出力 RS-485/UCC制御 ※CH1のみ制御可能 AC100V 50/60Hz(DC12V/7.5A ACアダプター) 1.97A/DC12V(HDD無し), 2.41A/DC12V(4TB HDD×1枚) 5~40°C/20~80%RH 380(W)×67(H)×342(D)mm/約5.5Kg(HDD含む) ACアダプター(DC12V/7.5A), マウス, クライアントソフト(OD) ミラー録画(自動バックアップ)USB-HDD



5年保証プラン対象
5YW-NS-5165EXR
※別途契約が必要となります。

16CH	H.265	HDD:4TB(内蔵)
音声4入力	4Kライブ	4MP録画
240fps/4MP	480fps/1080p	UCC制御
スマート検索	NetClient	Proeye2
GPS時刻補正*	USB-HDDバックアップ*	P2P

*オプション

■撮影対象(被写体の動作や明暗の変化)によって録画時間が大幅(1/2~3倍)に変動します。
■音声を録画する場合は、表記録画時間から約20%~50%短縮されます。

■録画時間の目安 HDD:2TB(H.265)5Mカメラ8台接続 1920x1080p(2M) 時間

画質	480fps	240fps	128fps	64fps	16fps
最高	143	287	434	721	1160
高	161	322	488	815	1303
普通	183	371	555	931	1496
長時間	214	434	649	1084	1747

2560×1440p(4M) 時間

画質	480fps	240fps	128fps	64fps	16fps
最高	-	143	214	358	578
高	-	161	242	407	649
普通	-	183	277	466	743
長時間	-	214	322	541	869

500万画素 EX-SDI ワンケーブルドーム型カメラ

NS-EX501VP



■ 寸法図 (mm)

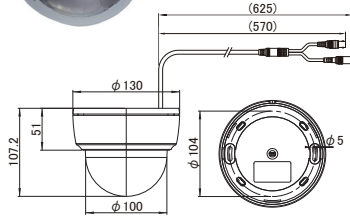

■ 仕様

撮像素子	1/2.8" SONY STARVIS 5.1M CMOS Sensor
走査方式	プログレッシブスキャン方式
映像出力	EX-SDI 出力 /1440p (30/25fps) /1080p (30/25fps) ※1 *2M 出力切替は OSDメニューにて設定 プロトコル UCC_TYPEA
有効画素数	2616(H) × 1964(V) 約 514 万画素
最低照度	0.02Lux/F1.4
レンズ	電動 (AUTO FOCUS) レンズ f 2.7 ~ 13.5mm 水平画角 96.6° ~ 29.6° / 垂直画角 50.4° ~ 16.5°
ディ&ナイト	カラー / 白黒 / 自動 / 外部選択
電子感度アップ	×2 ~ ×32/OFF 選択
WDR	WDR / ハイライト補正 / バックライト補正 / オフ選択
UCC 制御	可 (DVR) UCC_TYPEA
電源	専用 DVR (電源ユニット内蔵) より供給 / ACアダプター (別売) ション
消費電力	PoC48V/DC12V ±10% (最大 242mA)
使用条件	-10°C ~ +50°C / 80%RH 以下
外形寸法	φ130 × 107.2 (H) mm
重量	282g
オプション	AC アダプター (12V/1A)

※1 HD-SDI 信号出力不可



5年保証プラン対象
5YW-NS-EX501VP
※別途契約が必要となります。

514 万画素	最低照度 0.001 Lux	-
-	WDR	モーション
AUTO FOCUS f2.7 ~ 13.5mm	DNR	UCC(DVR)
屋内	電子感度アップ ×32	電源重量 (VP)

◆ワンケーブル配線時の対応 DVR

- ・ NS-9040EXRV2
- ・ NS-9080EXRV2
- ・ NS-9160EXRV2

500万画素 EX-SDI ワンケーブルドーム型暗視カメラ

NS-EX511VP

耐衝撃ドーム



■ 寸法図 (mm)

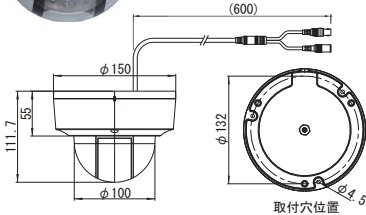

■ 仕様

撮像素子	1/2.8" SONY STARVIS 5.1M CMOS Sensor
走査方式	プログレッシブスキャン方式
映像出力	EX-SDI 出力 /1440p (30/25fps) /1080p (30/25fps) /HD-SDI 1080p (30/25fps) *2M 出力切替は OSDメニューにて設定 プロトコル UCC_TYPEA
有効画素数	2616(H) × 1964(V) 約 514 万画素
最低照度	0Lux (IR:ON)
レンズ	電動 (AUTO FOCUS) レンズ f 2.7 ~ 13.5mm 水平画角 96.6° ~ 29.6° / 垂直画角 50.4° ~ 16.5°
ディ&ナイト	カラー / 白黒 / 自動 / 外部選択 赤外線照射距離: 40m
電子感度アップ	×2 ~ ×32/OFF 選択, IR カットフィルター
WDR	WDR/BLC/HLC/OFF 選択
UCC 制御	可 (DVR) UCC_TYPEA
防水防塵性能	IP66
モーションズーム	ON/OFF 選択
電源	専用 DVR (電源ユニット内蔵) より供給 / ACアダプター (別売) ション
消費電力	PoC48V/DC12V ±10% (最大 660mA)
使用条件	-10°C ~ +50°C / 80%RH 以下
外形寸法	φ150 × 111.7 (H) mm
重量	874g
オプション	AC アダプター (12V/1A)



5年保証プラン対象
5YW-NS-EX511VP
※別途契約が必要となります。

514 万画素	最低照度 0Lux (暗視)	IR 照射距離 40m
赤外線 IR	WDR	モーション
AUTO FOCUS f2.7 ~ 13.5mm	DNR	UCC(DVR)
防水 (IP66)	電子感度アップ ×32	電源重量 (VP)

◆ワンケーブル配線時の対応 DVR

- ・ NS-9040EXRV2
- ・ NS-9080EXRV2
- ・ NS-9160EXRV2

500万画素 EX-SDI ワンケーブルボックスカメラ

NS-EX610VP



■ 寸法図 (mm)

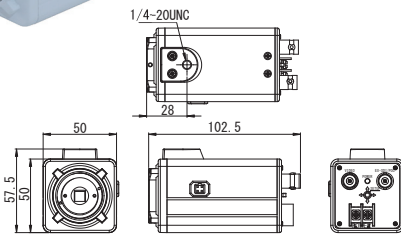

■ 仕様

撮像素子	1/2.8" SONY STARVIS 5.14M CMOS Sensor
走査方式	プログレッシブスキャン方式
映像出力	EX-SDI (VP) 出力 /1440p (30/25fps) /1080p (30/25fps) /HD-SDI 1080p (30/25fps) /CVBS *2M 出力切替は背面ボタンまたは OSD メニューにて設定
有効画素数	2616(H) × 1964(V) 約 514 万画素
最低照度	0.02Lux/F2.0
レンズ	CS マウント * レンズ別売
ディ&ナイト	オート / カラー / モノクロ / 外部
電子感度アップ	×2 ~ ×32/OFF 選択
WDR	WDR/BLC/HLC/OFF 選択
UCC 制御	可 (DVR) UCC_TYPEA
電源	専用 DVR (電源ユニット内蔵) より供給 / ACアダプター (別売) ション
消費電力	PoC48V/DC12V ±10% (最大 DC12V : MAX 3W / PoC(48V) : MAX 2W)
使用条件	-10°C ~ +50°C / 80%RH 以下
外形寸法	50 (W) × 57.5 (H) × 102.5mm (L)
重量	204g
オプション	レンズ (望遠 / 広角), AC アダプター (12V/1A)

※4M EX-SDI カメラの CVBS 出力は、AHD 以前の CVBS 専用録画機には使用できません。



5年保証プラン対象
5YW-NS-EX610VP
※別途契約が必要となります。

514 万画素	最低照度 0.02 Lux	-
-	WDR	逆光補正
レンズ別売	DNR	UCC(DVR)
屋内	電子感度アップ ×32	電源重量 (VP)

◆ワンケーブル配線時の対応 DVR

- ・ NS-9040EXRV2
- ・ NS-9080EXRV2
- ・ NS-9160EXRV2

500万画素 EX-SDI 屋外用ワンケーブル暗視カメラ

NS-EX831VP



■ 寸法図 (mm)

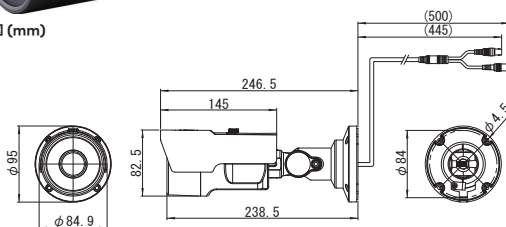

■ 仕様

撮像素子	1/2.8" SONY STARVIS 5.1M CMOS Sensor
走査方式	プログレッシブスキャン方式
映像出力	EX-SDI 出力 /1440p (30/25fps) /1080p (30/25fps) /HD-SDI 1080p (30/25fps) *2M 出力切替は OSDメニューにて設定 プロトコル UCC_TYPEA
有効画素数	2616(H) × 1964(V) 約 514 万画素
最低照度	0Lux (IR:ON)
レンズ	電動 (AUTO FOCUS) レンズ f 2.7 ~ 13.5mm 水平画角 96.6° ~ 29.6° / 垂直画角 50.4° ~ 16.5°
ディ&ナイト	カラー / モノクロ / オート / 外部選択 赤外線照射距離: 40m
電子感度アップ	自動 (最大 ×2 ~ ×32) / OFF 選択
逆光補正	ハイライト補正 / バックライト補正 / WDR / オフ選択
UCC 制御	可 (DVR) UCC_TYPEA
防水防塵性能	IP66
モーション	ON/OFF 選択
電源	専用 DVR (電源ユニット内蔵) より供給 / ACアダプター (別売) ション
消費電力	PoC48V/DC12V ±10% (最大 704mA)
使用条件	-10°C ~ +50°C / 80%RH 以下
外形寸法 / 重量	95 (W) × 95 (H) × 246.5 (L) mm / 716g
オプション	AC アダプター (12V/1A)



5年保証プラン対象
5YW-NS-EX831VP
※別途契約が必要となります。

514 万画素	最低照度 0Lux (暗視)	IR 照射距離 40m
-	WDR	モーション
AUTO FOCUS f2.7 ~ 13.5mm	DNR	UCC(DVR)
防水 (IP66)	電子感度アップ ×32	電源重量 (VP)

◆ワンケーブル配線時の対応 DVR

- ・ NS-9040EXRV2
- ・ NS-9080EXRV2
- ・ NS-9160EXRV2

4M EX-SDI 4CH ワンケーブルカメラ専用レコーダー

NS-9040EXRV2

電源ユニット内蔵

在庫限り



BACK PANEL



寸法図 (mm)

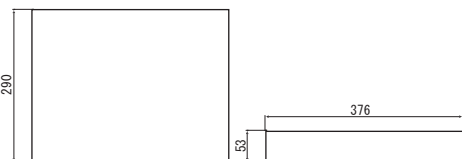

仕様

映像 / 音声	映像入力 映像出力 音声入出力	4CH. EX-SDI (VP) / HD-SDI (VP), 1440p, 1080p, 720p (BNC) 1 × HDMI1, 1 × VGA1 × BNC (Composite) * SPOT 出力可 入力) 4 × RCA, 出力) 1 × HDMI / RCA
表示	ディスプレイモード ディスプレイ解像度	4 分割, 2 分割, 単画面, 非表示, シーケンシャル, デジタルズーム (7 × 7), POP 1920 × 1080, 1024 × 768
録画	圧縮方式 マルチモード 録画モード 録画レート (解像度) モーション録画	映像) H.264 音声) G726 ペンタプレックス (ライブ, 録画, 再生, バックアップ, 遠隔監視) 連続 / モーション / アラーム / スケジュール / マニュアル (併用録画可) 60fps (1440p), 120fps (1080p), 240fps (720p) 感知エリア (8 × 8), 感度 (9 段階), プレレコード (1 ~ 5 秒)
再生	表示 検索モード 再生速度 バックアップ	4 分割, 2 分割, 単画面, デジタルズーム (7 × 7) 日付時間 / カレンダー / 先頭 / 最終 / イベント, スマート検索 ノーマル, 早送り, 巻戻し (×2, 4, 8, 32, 128), コマ送り (p フレーム), コマ戻し (i フレーム), 一時停止 USB2.0 × 2 / メモリスティック (手動), USB-HDD (自動), CMS
ネットワーク	伝送方式 NetClient	デュアルストリーム / 帯域調整可 ライブ, 再生, バックアップ, PTZ 制御, DVR 設定
その他	HDD アラーム入出力 通信 電源 消費電流 使用条件 外形寸法 付属品 オプション	SATA2TB × 1 (最大 6TB × 2), USB-HDD1TB* 別売 4 入力 / 1 出力 RS-485/UCC 制御 AC100V 50/60Hz (DC48V/1.35A ACアダプター) 0.15A/DC48 (HDD なし), 0.26A/DC48V (HDD × 1) * カメラ電力除く 5 ~ 40°C / 20 ~ 80%RH 376 (W) × 53 (H) × 290 (D) mm / 約 2248g (HDD 含む) ACアダプター (DC48V/1.35A), リモコン, マウス, クライアントソフト (CD) ミラー録画 (自動バックアップ) USB-HDD



5年保証プラン対象
5YW-NS-9040EXRV2
※別途契約が必要となります。

4CH	H.264	HDD: 2TB (内蔵)
音声 4 入力	2K ライブ	4MP 録画
60fps/4MP	120fps/1080p	UCC 制御
スマート検索	NetClient	Proeye2
-	USB-HDD バックアップ*	電源 (VP)

*オプション
※当社 HP の製品ページにて録画時間の計算ができます。
■撮影対象 (被写体の動作や明暗の変化) によって録画時間が大幅 (1/2~3 倍) に変動します。
■音声を録音する場合は, 表記録画時間から約 20% ~ 50%短縮されます。

■録画時間の目安 HDD: 2TB(H.264)5M カメラ 4台接続 1920x1080p(2M) 時間

画質	120fps	60fps	32fps	16fps	4fps
最高	135	271	407	679	1087
高	162	326	488	814	1304
普通	203	407	610	1019	1631
長時間	271	543	814	1358	2184

2560 × 1440p(4M) 時間

画質	120fps	60fps	32fps	16fps	4fps
最高	-	135	203	338	53
高	-	162	243	407	652
普通	-	203	305	509	814
長時間	-	271	407	679	1087

4M EX-SDI 8CH ワンケーブルカメラ専用レコーダー

NS-9080EXRV2

電源ユニット内蔵

在庫限り



BACK PANEL



寸法図 (mm)

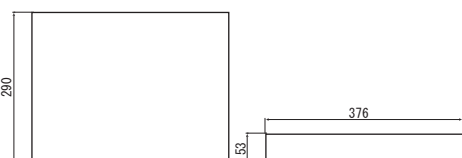

仕様

映像 / 音声	映像入力 映像出力 音声入出力	8CH. EX-SDI (VP) / HD-SDI (VP), 1440p, 1080p, 720p (BNC) 1 × HDMI1, 1 × VGA, 1 × BNC (Composite) * SPOT 出力可 入力) 4 × RCA, 出力) 1 × HDMI / RCA
表示	ディスプレイモード ディスプレイ解像度	9 分割, 4 分割, 単画面, 非表示, シーケンシャル, デジタルズーム (7 × 7), POP 3840 × 2160 (4K), 2560 × 1440 (4M), 1920 × 1080 (Full HD), 1280 × 1024 (HD), 1024 × 768 (XGA)
録画	圧縮方式 マルチモード 録画モード 録画レート (解像度) モーション録画	映像) H.264 音声) G726 ペンタプレックス (ライブ, 録画, 再生, バックアップ, 遠隔監視) 連続 / モーション / アラーム / スケジュール / マニュアル (併用録画可) 120fps (1440p), 240fps (1080p), 240fps (720p) 感知エリア (8 × 8), 感度 (9 段階), プレレコード (0 ~ 5 秒) ポストレコード (0 ~ 120 秒)
再生	表示 検索モード 再生速度 バックアップ	9 分割, 4 分割, 単画面, パノラマ, デジタルズーム (7 × 7) 日付時間 / カレンダー / 先頭 / 最終 / イベント / スマート検索 ノーマル, 早送り, 巻戻し (×2, 4, 8, 32, 128), コマ送り (p フレーム), コマ戻し (i フレーム), 一時停止 USB2.0 × 2 / メモリスティック (手動), USB-HDD (自動), CMS
ネットワーク	伝送方式 NetClient	デュアルストリーム / 帯域調整可 ライブ, 再生, バックアップ, PTZ 制御, DVR 設定
その他	HDD アラーム入出力 通信 電源 消費電流 使用条件 外形寸法 付属品 オプション	SATA2TB × 1 (最大 6TB × 2), USB-HDD1TB* 別売 4 入力 / 1 出力 RS-485/UCC 制御 AC100V 50/60Hz (DC48V/4.58A ACアダプター) 0.29A/DC48V (HDD なし), 0.45A/DC48V (HDD × 2) 5°C ~ 40°C / 20 ~ 80%RH 376 (W) × 53 (H) × 295 (D) mm / 約 3Kg (HDD 含む) ACアダプター (DC48V/4.58A), リモコン, マウス, クライアントソフト (CD) ミラー録画 (自動バックアップ) USB-HDD



5年保証プラン対象
5YW-NS-9080EXRV2
※別途契約が必要となります。

8CH	H.264	HDD: 2TB (内蔵)
音声 4 入力	4K ライブ	4MP 録画
120fps/4MP	240fps/1080p	UCC 制御
スマート検索	NetClient	Proeye2
-	USB-HDD バックアップ*	電源 (VP)

*オプション
※当社 HP の製品ページにて録画時間の計算ができます。
■撮影対象 (被写体の動作や明暗の変化) によって録画時間が大幅 (1/2~3 倍) に変動します。
■音声を録音する場合は, 表記録画時間から約 20% ~ 50%短縮されます。

■録画時間の目安 HDD: 2TB(H.264)5M カメラ 8台接続 1920x1080p(2M) 時間

画質	240fps	120fps	64fps	32fps	8fps
最高	89	180	271	452	725
高	100	203	305	509	814
普通	114	232	348	582	935
長時間	135	271	407	679	1092

2560 × 1440p(4M) 時間

画質	240fps	120fps	64fps	32fps	8fps
最高	-	89	135	225	362
高	-	100	152	254	407
普通	-	116	173	291	466
長時間	-	135	203	338	543

4M EX-SDI 16CH ワンケーブルカメラ専用レコーダー

NS-9160EXRV2

電源ユニット内蔵

在庫限り



BACK PANEL



寸法図 (mm)

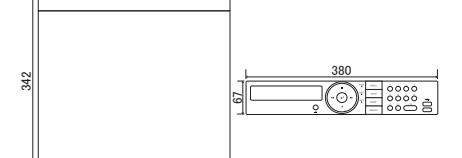

仕様

映像 / 音声	映像入力 映像出力 音声入出力	16CH. EX-SDI (VP) / HD-SDI (VP), 1440p, 1080p, 720p (BNC) 1 × HDMI, 1 × VGA, 1 × BNC (Composite) * SPOT 出力可 入力) 4 × RCA, 出力) 1 × HDMI / RCA
表示	ディスプレイモード ディスプレイ解像度	16 分割, 9 分割, 4 分割, 単画面, 非表示, シーケンシャル, デジタルズーム (7 × 7), POP 3840 × 2160 (4K), 2560 × 1440, 1920 × 1080, 1280 × 1024, 1024 × 768
録画	圧縮方式 マルチモード 録画モード 録画レート (解像度) モーション録画	映像) H.264 音声) G726 ペンタプレックス (ライブ, 録画, 再生, バックアップ, 遠隔監視) 連続 / モーション / アラーム / スケジュール / マニュアル (併用録画可) 240fps (1440p), 480fps (1080p), 480fps (720p) 感知エリア (8 × 8), 感度 (9 段階), プレレコード (0 ~ 5 秒), ポストレコード (0 ~ 120 秒)
再生	表示 検索モード 再生速度 バックアップ	9 分割, 4 分割, 単画面, パノラマ, デジタルズーム (7 × 7) 日付時間 / カレンダー / 先頭 / 最終 / イベント, スマート検索 ノーマル, 早送り, 巻戻し (×2, 4, 8, 32, 128), コマ送り (p フレーム), コマ戻し (i フレーム), 一時停止 USB2.0 × 2 / メモリスティック (手動), USB-HDD (自動), CMS
ネットワーク	伝送方式 NetClient	デュアルストリーム / 帯域調整可 ライブ, 再生, バックアップ, PTZ 制御, DVR 設定
その他	HDD アラーム入出力 通信 電源 消費電流 使用条件 外形寸法 付属品 オプション	SATA4TB × 1 (最大 6TB × 2), USB-HDD1TB* 別売 4 入力 / 1 出力 RS-485/UCC 制御 AC100V 50/60Hz (DC48V/4.58A ACアダプター) 0.29A/DC48V (HDD なし), 0.45A/DC48V (HDD × 2) 5 ~ 40°C / 20 ~ 80%RH 380 (W) × 72.5 (H) × 342 (D) mm / 約 3.3Kg (HDD 含む) ACアダプター (DC48V/4.58A), リモコン, マウス, クライアントソフト (CD) ミラー録画 (自動バックアップ) USB-HDD



5年保証プラン対象
5YW-NS-9160EXRV2
※別途契約が必要となります。

16CH	H.264	HDD: 4TB (内蔵)
音声 4 入力	4K ライブ	4MP 録画
240fps/4MP	480fps/1080p	UCC 制御
スマート検索	NetClient	Proeye2
-	USB-HDD バックアップ*	電源 (VP)



*オプション
※当社 HP の製品ページにて録画時間の計算ができます。
■撮影対象 (被写体の動作や明暗の変化) によって録画時間が大幅 (1/2~3 倍) に変動します。
■音声を録音する場合は, 表記録画時間から約 20% ~ 50%短縮されます。





■録画時間の目安 HDD: 2TB(H.264)5M カメラ 16台接続 1920x1080p(2M) 時間

画質	480fps	240fps	128fps	64fps	16fps
最高	89	179	271	338	725
高	100	201	305	509	814
普通	114	232	347	582	935
長時間	135	271	406	677	1092





2560 × 1440p(4M) 時間

画質	480fps	240fps	128fps	64fps	16fps
最高	-	89	134	224	362
高	-	100	151	254	406
普通	-	114	173	291	464
長時間	-	134	201	338	543

<h3>モニター周辺機器</h3> <h4>IPP-HDMI-E</h4> <p>HDMI エクステンダー</p> <p>トランスミッター トランスミッター</p> <p>レシーバー レシーバー</p> <p>両側面 両側面</p> <p>●伝送距離：HDMI 伝送距離最大 100m ●シングルUTP(CAT-6以上)を使用して1ch HDMI ビデオ信号を送信</p> <p>仕様</p> <table border="1"> <tr><td>伝送距離</td><td>最大 100m CAT6 使用</td></tr> <tr><td>ビデオ信号入力インターフェース</td><td>HDMI インターフェース</td></tr> <tr><td>ツイストペア映像伝送ポート</td><td>RJ45 ポート</td></tr> <tr><td>HDMIバージョン</td><td>HDMI1.4 / HDCP1.4</td></tr> <tr><td>最大解像度</td><td>3840×2160 30Hz</td></tr> <tr><td>寸法</td><td>トランスミッター 83mm×85mm×17mm レシーバー 83mm×85mm×17mm</td></tr> <tr><td>重量</td><td>トランスミッター 100g レシーバー 100g</td></tr> <tr><td>動作温度</td><td>-5°C～70°C</td></tr> <tr><td>動作湿度</td><td>5%～90%</td></tr> <tr><td>電源入力</td><td>DC5V</td></tr> <tr><td>消費電流</td><td>最大 800mA</td></tr> </table>	伝送距離	最大 100m CAT6 使用	ビデオ信号入力インターフェース	HDMI インターフェース	ツイストペア映像伝送ポート	RJ45 ポート	HDMIバージョン	HDMI1.4 / HDCP1.4	最大解像度	3840×2160 30Hz	寸法	トランスミッター 83mm×85mm×17mm レシーバー 83mm×85mm×17mm	重量	トランスミッター 100g レシーバー 100g	動作温度	-5°C～70°C	動作湿度	5%～90%	電源入力	DC5V	消費電流	最大 800mA	<h3>4K モニター</h3> <h4>NS-4K27M</h4> <p>27 型 4K モニター</p> <p>16:9 ワイド 3840×2160 入力 HDMI VESA</p>  <p>ピッチ 75mm</p> <p>仕様</p> <p>*スピーカーは壁掛けできません。</p> <table border="1"> <tr><td>LCD</td><td>IPS 液晶 27 型 (16:9)</td></tr> <tr><td>視野角</td><td>水平:178° / 垂直:178°</td></tr> <tr><td>解像度</td><td>3840×2160 (4K)</td></tr> <tr><td>コントラスト</td><td>1000:1</td></tr> <tr><td>最大輝度</td><td>300cd/m2</td></tr> <tr><td>応答速度</td><td>5ms</td></tr> <tr><td>入力信号</td><td>DP×1, TypeC×1, HDMI×1, USB-B×1, USB×2, AudioOut×1</td></tr> <tr><td>電源</td><td>AC100-240V</td></tr> <tr><td>消費電力</td><td>最大 135W</td></tr> <tr><td>使用条件</td><td>温度:0°C～40°C/湿度:10%～85% 結露無きこと</td></tr> <tr><td>外形寸法 / 重量</td><td>(W)613.8×(H)362.5×(D)80.1mm(スタンド無) / 4.42kg (W)613.8×(H)539.3×(D)249mm(スタンド有) / 6.01kg</td></tr> <tr><td>付属品</td><td>HDMI ケーブル、電源ケーブル、スタンド、スピーカー*</td></tr> </table>	LCD	IPS 液晶 27 型 (16:9)	視野角	水平:178° / 垂直:178°	解像度	3840×2160 (4K)	コントラスト	1000:1	最大輝度	300cd/m2	応答速度	5ms	入力信号	DP×1, TypeC×1, HDMI×1, USB-B×1, USB×2, AudioOut×1	電源	AC100-240V	消費電力	最大 135W	使用条件	温度:0°C～40°C/湿度:10%～85% 結露無きこと	外形寸法 / 重量	(W)613.8×(H)362.5×(D)80.1mm(スタンド無) / 4.42kg (W)613.8×(H)539.3×(D)249mm(スタンド有) / 6.01kg	付属品	HDMI ケーブル、電源ケーブル、スタンド、スピーカー*	<h3>FHD モニター</h3> <h4>NS-22M2</h4> <p>22 型 フル HD モニター</p> <p>16:9 ワイド 1920×1080 VGA, HDMI VESA</p>  <p>ピッチ 100mm</p> <p>仕様</p> <table border="1"> <tr><td>LCD</td><td>22 型, E-LED</td></tr> <tr><td>視野角</td><td>水平:178° / 垂直:178°</td></tr> <tr><td>解像度</td><td>1920×1080</td></tr> <tr><td>コントラスト</td><td>3000:1</td></tr> <tr><td>最大輝度</td><td>250cd/m2</td></tr> <tr><td>応答速度</td><td>6.5ms</td></tr> <tr><td>入力信号</td><td>HDMI1.4×1, VGA×1, Audio Input×1</td></tr> <tr><td>電源</td><td>DC12V2.5A</td></tr> <tr><td>消費電力</td><td>最大 25W</td></tr> <tr><td>使用条件</td><td>温度:0°C～40°C/湿度:20%～90% 結露無きこと</td></tr> <tr><td>外形寸法 / 重量</td><td>(W)491.8×(H)289.5×(D)37.3mm(スタンド無) (W)491.8×(H)373.2×(D)167.4mm(スタンド有) / 2.3kg</td></tr> <tr><td>付属品</td><td>HDMI ケーブル、AC アダプター (12V2.5A)、スタンド</td></tr> </table>	LCD	22 型, E-LED	視野角	水平:178° / 垂直:178°	解像度	1920×1080	コントラスト	3000:1	最大輝度	250cd/m2	応答速度	6.5ms	入力信号	HDMI1.4×1, VGA×1, Audio Input×1	電源	DC12V2.5A	消費電力	最大 25W	使用条件	温度:0°C～40°C/湿度:20%～90% 結露無きこと	外形寸法 / 重量	(W)491.8×(H)289.5×(D)37.3mm(スタンド無) (W)491.8×(H)373.2×(D)167.4mm(スタンド有) / 2.3kg	付属品	HDMI ケーブル、AC アダプター (12V2.5A)、スタンド	<h3>NS-FHD8M</h3> <p>フルハイビジョン対応 8 インチモニター</p> <p>16:9 ワイド 1920×1080 VGA, HDMI RCAx3</p>  <p>ピッチ 75mm</p> <p>仕様</p> <table border="1"> <tr><td>LCD</td><td>8.2 型 (16:9)</td></tr> <tr><td>視野角</td><td>水平 178° / 垂直 178°</td></tr> <tr><td>最大表示解像度</td><td>1920×1080</td></tr> <tr><td>最大輝度</td><td>600cd/m2</td></tr> <tr><td>コントラスト</td><td>1000:1</td></tr> <tr><td>入力信号</td><td>HDMI1.1, VGA1, BNC (アナログ), RCAx3</td></tr> <tr><td>音声出力</td><td>スピーカー内蔵</td></tr> <tr><td>スピーカー</td><td>2W×2</td></tr> <tr><td>電源</td><td>DC12V±10%</td></tr> <tr><td>消費電力</td><td>最大 12W</td></tr> <tr><td>使用条件</td><td>-20°C～60°C/10°C～60°C(収納時) / 70%RH 以下</td></tr> <tr><td>外形寸法</td><td>203mm×164(H)×38.5(D)mm(スタンド含む) / 742g</td></tr> <tr><td>付属品</td><td>AC アダプター (12V2.5A), HDMI ケーブル 3m, スタンド</td></tr> </table>	LCD	8.2 型 (16:9)	視野角	水平 178° / 垂直 178°	最大表示解像度	1920×1080	最大輝度	600cd/m2	コントラスト	1000:1	入力信号	HDMI1.1, VGA1, BNC (アナログ), RCAx3	音声出力	スピーカー内蔵	スピーカー	2W×2	電源	DC12V±10%	消費電力	最大 12W	使用条件	-20°C～60°C/10°C～60°C(収納時) / 70%RH 以下	外形寸法	203mm×164(H)×38.5(D)mm(スタンド含む) / 742g	付属品	AC アダプター (12V2.5A), HDMI ケーブル 3m, スタンド
伝送距離	最大 100m CAT6 使用																																																																																																		
ビデオ信号入力インターフェース	HDMI インターフェース																																																																																																		
ツイストペア映像伝送ポート	RJ45 ポート																																																																																																		
HDMIバージョン	HDMI1.4 / HDCP1.4																																																																																																		
最大解像度	3840×2160 30Hz																																																																																																		
寸法	トランスミッター 83mm×85mm×17mm レシーバー 83mm×85mm×17mm																																																																																																		
重量	トランスミッター 100g レシーバー 100g																																																																																																		
動作温度	-5°C～70°C																																																																																																		
動作湿度	5%～90%																																																																																																		
電源入力	DC5V																																																																																																		
消費電流	最大 800mA																																																																																																		
LCD	IPS 液晶 27 型 (16:9)																																																																																																		
視野角	水平:178° / 垂直:178°																																																																																																		
解像度	3840×2160 (4K)																																																																																																		
コントラスト	1000:1																																																																																																		
最大輝度	300cd/m2																																																																																																		
応答速度	5ms																																																																																																		
入力信号	DP×1, TypeC×1, HDMI×1, USB-B×1, USB×2, AudioOut×1																																																																																																		
電源	AC100-240V																																																																																																		
消費電力	最大 135W																																																																																																		
使用条件	温度:0°C～40°C/湿度:10%～85% 結露無きこと																																																																																																		
外形寸法 / 重量	(W)613.8×(H)362.5×(D)80.1mm(スタンド無) / 4.42kg (W)613.8×(H)539.3×(D)249mm(スタンド有) / 6.01kg																																																																																																		
付属品	HDMI ケーブル、電源ケーブル、スタンド、スピーカー*																																																																																																		
LCD	22 型, E-LED																																																																																																		
視野角	水平:178° / 垂直:178°																																																																																																		
解像度	1920×1080																																																																																																		
コントラスト	3000:1																																																																																																		
最大輝度	250cd/m2																																																																																																		
応答速度	6.5ms																																																																																																		
入力信号	HDMI1.4×1, VGA×1, Audio Input×1																																																																																																		
電源	DC12V2.5A																																																																																																		
消費電力	最大 25W																																																																																																		
使用条件	温度:0°C～40°C/湿度:20%～90% 結露無きこと																																																																																																		
外形寸法 / 重量	(W)491.8×(H)289.5×(D)37.3mm(スタンド無) (W)491.8×(H)373.2×(D)167.4mm(スタンド有) / 2.3kg																																																																																																		
付属品	HDMI ケーブル、AC アダプター (12V2.5A)、スタンド																																																																																																		
LCD	8.2 型 (16:9)																																																																																																		
視野角	水平 178° / 垂直 178°																																																																																																		
最大表示解像度	1920×1080																																																																																																		
最大輝度	600cd/m2																																																																																																		
コントラスト	1000:1																																																																																																		
入力信号	HDMI1.1, VGA1, BNC (アナログ), RCAx3																																																																																																		
音声出力	スピーカー内蔵																																																																																																		
スピーカー	2W×2																																																																																																		
電源	DC12V±10%																																																																																																		
消費電力	最大 12W																																																																																																		
使用条件	-20°C～60°C/10°C～60°C(収納時) / 70%RH 以下																																																																																																		
外形寸法	203mm×164(H)×38.5(D)mm(スタンド含む) / 742g																																																																																																		
付属品	AC アダプター (12V2.5A), HDMI ケーブル 3m, スタンド																																																																																																		

<h3>レンズ</h3> <h4>A2V2812003</h4> <p>5M ビクセルオートアイリスレンズ (広角パフォーカルタイプ)</p>  <p>仕様</p> <table border="1"> <tr><td>イメージサイズ</td><td>1/2.7 型</td></tr> <tr><td>解像度</td><td>5メガピクセル, IR 対応</td></tr> <tr><td>焦点距離</td><td>f 2.8 ~ 12mm / F1.4</td></tr> <tr><td>水平画角</td><td>96° ~ 31°</td></tr> <tr><td>垂直画角</td><td>66° ~ 22°</td></tr> <tr><td>フォーカス範囲</td><td>0.8m ~ ∞</td></tr> <tr><td>マウント</td><td>CS マウント</td></tr> <tr><td>フランジバック</td><td>12.526mm</td></tr> <tr><td>バックフォーカル</td><td>6.69mm</td></tr> <tr><td>使用温度範囲</td><td>-20°C ~ 60°C</td></tr> <tr><td>外形寸法 / 重量</td><td>φ34×43mm / 51g</td></tr> </table>	イメージサイズ	1/2.7 型	解像度	5メガピクセル, IR 対応	焦点距離	f 2.8 ~ 12mm / F1.4	水平画角	96° ~ 31°	垂直画角	66° ~ 22°	フォーカス範囲	0.8m ~ ∞	マウント	CS マウント	フランジバック	12.526mm	バックフォーカル	6.69mm	使用温度範囲	-20°C ~ 60°C	外形寸法 / 重量	φ34×43mm / 51g	<h4>Q2V0550002</h4> <p>6M ビクセルオートアイリスレンズ (望遠パフォーカルタイプ)</p>  <p>仕様</p> <table border="1"> <tr><td>イメージサイズ</td><td>1/2.7 型</td></tr> <tr><td>解像度</td><td>6メガピクセル, IR 対応</td></tr> <tr><td>焦点距離</td><td>f 5 ~ 50mm / F1.4</td></tr> <tr><td>水平画角</td><td>48° ~ 6.2°</td></tr> <tr><td>垂直画角</td><td>34° ~ 3.5°</td></tr> <tr><td>フォーカス範囲</td><td>0.5m ~ ∞</td></tr> <tr><td>マウント</td><td>CS マウント</td></tr> <tr><td>フランジバック</td><td>12.526mm</td></tr> <tr><td>バックフォーカル</td><td>7.30mm</td></tr> <tr><td>使用温度範囲</td><td>-20°C ~ 60°C 80%RH 以下</td></tr> <tr><td>外形寸法 / 重量</td><td>φ44×86.5mm / 198g</td></tr> </table>	イメージサイズ	1/2.7 型	解像度	6メガピクセル, IR 対応	焦点距離	f 5 ~ 50mm / F1.4	水平画角	48° ~ 6.2°	垂直画角	34° ~ 3.5°	フォーカス範囲	0.5m ~ ∞	マウント	CS マウント	フランジバック	12.526mm	バックフォーカル	7.30mm	使用温度範囲	-20°C ~ 60°C 80%RH 以下	外形寸法 / 重量	φ44×86.5mm / 198g	<h3>長音マイク / ハウジング</h3> <h4>L-707S</h4> <p>横置きケーブル収納タイプ</p>  <p>仕様</p> <table border="1"> <tr><td>材質</td><td>アルミダイキャスト</td></tr> <tr><td>内部有効寸法 (W/H/L)</td><td>96×96×190mm</td></tr> <tr><td>外形寸法 (W/H/L)</td><td>140×125×308mm</td></tr> <tr><td>重量 (ブラケット除く)</td><td>1000g</td></tr> <tr><td>専用壁面ブラケット</td><td>L-209 (付属品)</td></tr> <tr><td>天井取付金具 (別売)</td><td>L-219</td></tr> <tr><td>ポール取付金具 (別売)</td><td>L-700P</td></tr> </table> <p>ハウジング L-707S のケーブル穴に取り付け、屋外で使用できます。</p>	材質	アルミダイキャスト	内部有効寸法 (W/H/L)	96×96×190mm	外形寸法 (W/H/L)	140×125×308mm	重量 (ブラケット除く)	1000g	専用壁面ブラケット	L-209 (付属品)	天井取付金具 (別売)	L-219	ポール取付金具 (別売)	L-700P	<h4>MV-03IP68</h4> <p>防水小型集音マイク</p>  <p>仕様</p> <table border="1"> <tr><td>応答周波数</td><td>20Hz ~ 20kHz</td></tr> <tr><td>出力</td><td>2.5Vp-p/-25dB, 600Ω</td></tr> <tr><td>感度</td><td>-30dB</td></tr> <tr><td>SN 比</td><td>70dB (1m/40dB) 40dB (10m/40dB) 1kHz/1PA</td></tr> <tr><td>電源 (消費電流)</td><td>DC12V/20mA</td></tr> <tr><td>防水グレード</td><td>IP68</td></tr> <tr><td>使用温度範囲</td><td>-30°C ~ 60°C</td></tr> <tr><td>マイク部寸法</td><td>φ10.5×41(L)mm</td></tr> <tr><td>全長 / 重量</td><td>410mm / 23g</td></tr> <tr><td>付属品</td><td>AC アダプター (12V/1A)</td></tr> </table>	応答周波数	20Hz ~ 20kHz	出力	2.5Vp-p/-25dB, 600Ω	感度	-30dB	SN 比	70dB (1m/40dB) 40dB (10m/40dB) 1kHz/1PA	電源 (消費電流)	DC12V/20mA	防水グレード	IP68	使用温度範囲	-30°C ~ 60°C	マイク部寸法	φ10.5×41(L)mm	全長 / 重量	410mm / 23g	付属品	AC アダプター (12V/1A)	<h3>GPS ユニット</h3> <h4>NS-5600GPS</h4> <p>時刻補正用 GPS ユニット</p>  <p>仕様</p> <table border="1"> <tr><td>周波数</td><td>L1: 1575.42Hz</td></tr> <tr><td>C/A コード</td><td>L1: 0.23MHz</td></tr> <tr><td>チャンネル</td><td>56</td></tr> <tr><td>受信感度</td><td>-162dBm</td></tr> <tr><td>時刻精度</td><td>RMS 30ns, 99% 60ns</td></tr> <tr><td>捕捉率 (平均)</td><td>ホットスタート: 1秒, ウォームスタート: 28秒 コールドスタート: 29秒</td></tr> <tr><td>電源</td><td>DC5V (3.3, 5)</td></tr> <tr><td>使用条件</td><td>-40°C ~ +85°C</td></tr> <tr><td>外形寸法 / 重量</td><td>45(W)×45(H)×14(D)mm, ケーブル長 (1,980mm) / 30g</td></tr> <tr><td>適用 DVR (接続ポート)</td><td>NS-6045AHR, NS-6046AHR, NS-6086AHR, NS-6166AHR DVR USB ポートに接続</td></tr> </table>	周波数	L1: 1575.42Hz	C/A コード	L1: 0.23MHz	チャンネル	56	受信感度	-162dBm	時刻精度	RMS 30ns, 99% 60ns	捕捉率 (平均)	ホットスタート: 1秒, ウォームスタート: 28秒 コールドスタート: 29秒	電源	DC5V (3.3, 5)	使用条件	-40°C ~ +85°C	外形寸法 / 重量	45(W)×45(H)×14(D)mm, ケーブル長 (1,980mm) / 30g	適用 DVR (接続ポート)	NS-6045AHR, NS-6046AHR, NS-6086AHR, NS-6166AHR DVR USB ポートに接続
イメージサイズ	1/2.7 型																																																																																																					
解像度	5メガピクセル, IR 対応																																																																																																					
焦点距離	f 2.8 ~ 12mm / F1.4																																																																																																					
水平画角	96° ~ 31°																																																																																																					
垂直画角	66° ~ 22°																																																																																																					
フォーカス範囲	0.8m ~ ∞																																																																																																					
マウント	CS マウント																																																																																																					
フランジバック	12.526mm																																																																																																					
バックフォーカル	6.69mm																																																																																																					
使用温度範囲	-20°C ~ 60°C																																																																																																					
外形寸法 / 重量	φ34×43mm / 51g																																																																																																					
イメージサイズ	1/2.7 型																																																																																																					
解像度	6メガピクセル, IR 対応																																																																																																					
焦点距離	f 5 ~ 50mm / F1.4																																																																																																					
水平画角	48° ~ 6.2°																																																																																																					
垂直画角	34° ~ 3.5°																																																																																																					
フォーカス範囲	0.5m ~ ∞																																																																																																					
マウント	CS マウント																																																																																																					
フランジバック	12.526mm																																																																																																					
バックフォーカル	7.30mm																																																																																																					
使用温度範囲	-20°C ~ 60°C 80%RH 以下																																																																																																					
外形寸法 / 重量	φ44×86.5mm / 198g																																																																																																					
材質	アルミダイキャスト																																																																																																					
内部有効寸法 (W/H/L)	96×96×190mm																																																																																																					
外形寸法 (W/H/L)	140×125×308mm																																																																																																					
重量 (ブラケット除く)	1000g																																																																																																					
専用壁面ブラケット	L-209 (付属品)																																																																																																					
天井取付金具 (別売)	L-219																																																																																																					
ポール取付金具 (別売)	L-700P																																																																																																					
応答周波数	20Hz ~ 20kHz																																																																																																					
出力	2.5Vp-p/-25dB, 600Ω																																																																																																					
感度	-30dB																																																																																																					
SN 比	70dB (1m/40dB) 40dB (10m/40dB) 1kHz/1PA																																																																																																					
電源 (消費電流)	DC12V/20mA																																																																																																					
防水グレード	IP68																																																																																																					
使用温度範囲	-30°C ~ 60°C																																																																																																					
マイク部寸法	φ10.5×41(L)mm																																																																																																					
全長 / 重量	410mm / 23g																																																																																																					
付属品	AC アダプター (12V/1A)																																																																																																					
周波数	L1: 1575.42Hz																																																																																																					
C/A コード	L1: 0.23MHz																																																																																																					
チャンネル	56																																																																																																					
受信感度	-162dBm																																																																																																					
時刻精度	RMS 30ns, 99% 60ns																																																																																																					
捕捉率 (平均)	ホットスタート: 1秒, ウォームスタート: 28秒 コールドスタート: 29秒																																																																																																					
電源	DC5V (3.3, 5)																																																																																																					
使用条件	-40°C ~ +85°C																																																																																																					
外形寸法 / 重量	45(W)×45(H)×14(D)mm, ケーブル長 (1,980mm) / 30g																																																																																																					
適用 DVR (接続ポート)	NS-6045AHR, NS-6046AHR, NS-6086AHR, NS-6166AHR DVR USB ポートに接続																																																																																																					

<h3>電源ボックス</h3> <h4>KCPS12-63</h4> <p>電源ボックス据え置き型</p>  <p>仕様</p> <table border="1"> <tr><td>入力電圧範囲</td><td>AC90~110V (50Hz/60Hz)</td></tr> <tr><td>直流出力電圧</td><td>DC12V ~ 14.4V / 5.25A (9出力合計)</td></tr> <tr><td>直流出力数</td><td>9 出力</td></tr> <tr><td>消費電力</td><td>最大 71W</td></tr> <tr><td>交流出力電圧</td><td>AC100V×2, 200mA</td></tr> <tr><td>保護回路</td><td>過電流, 過電圧 (自動復帰)</td></tr> <tr><td>使用条件</td><td>-10°C ~ +40°C 85%RH 以下 (結露無きこと)</td></tr> <tr><td>外形寸法 / 重量</td><td>202(W)×59.4(H)×200(L)mm / 1.25kg</td></tr> <tr><td>付属品</td><td>電源ケーブル (PLC2) × カメラ台数</td></tr> </table> <p>※KCPS12-63 単体でご発注の場合は、パワーコネクタは付属いたしません。</p>	入力電圧範囲	AC90~110V (50Hz/60Hz)	直流出力電圧	DC12V ~ 14.4V / 5.25A (9出力合計)	直流出力数	9 出力	消費電力	最大 71W	交流出力電圧	AC100V×2, 200mA	保護回路	過電流, 過電圧 (自動復帰)	使用条件	-10°C ~ +40°C 85%RH 以下 (結露無きこと)	外形寸法 / 重量	202(W)×59.4(H)×200(L)mm / 1.25kg	付属品	電源ケーブル (PLC2) × カメラ台数	<h3>分配ハーネス / パワーコネクタ</h3> <h4>DC-02</h4> <p>DC12V2分配ハーネス</p>  <p>カメラの AC アダプターから分岐されマイクに DC12V を供給。MV-03IP68 に対応。</p>	<h3>2C ワンケーブル</h3> <h4>2C-10FB ~ 2C50FB</h4> <p>カメラ用ワンケーブル (映像・電源)</p> <p>(10m/20m/30m/40m/50m) 2C-10FB/2C-20FB/2C-30FB 2C-40FB/2C-50FB</p> <p>●映像ラインコネクタ: BNC(オス)-BNC(オス) ●電源ラインコネクタ: DCプラグ-DCソケット</p> <p>※L=30m 以上のケーブル (2C-30FB/2C-40FB/2C-50FB) は、消費電流 400mA 以上のカメラ使用不可</p>	<h3>3C ワンケーブル</h3> <h4>3C-10B</h4> <p>カメラ用ワンケーブル (映像・音声・電源)</p> <p>(10m) 3C-10B</p> <p>●映像ラインコネクタ: BNC(オス)-BNC(オス) ●音声ラインコネクタ: RCA(オス)-RCA(オス) ●電源ラインコネクタ: DCプラグ-DCソケット</p>
入力電圧範囲	AC90~110V (50Hz/60Hz)																				
直流出力電圧	DC12V ~ 14.4V / 5.25A (9出力合計)																				
直流出力数	9 出力																				
消費電力	最大 71W																				
交流出力電圧	AC100V×2, 200mA																				
保護回路	過電流, 過電圧 (自動復帰)																				
使用条件	-10°C ~ +40°C 85%RH 以下 (結露無きこと)																				
外形寸法 / 重量	202(W)×59.4(H)×200(L)mm / 1.25kg																				
付属品	電源ケーブル (PLC2) × カメラ台数																				
<h3>分配ハーネス / パワーコネクタ</h3> <h4>OPC(オス-メス)</h4> <p>パワーコネクタ (2芯電源線用コネクタセット)</p>  <p>DC ジャック DC プラグ</p>	<h3>変換プラグ</h3> <h4>BNC-RCA (オス-メス)</h4> 	<h4>BNC-RCA (メス-オス)</h4> 	<h4>BNC-FC</h4> 	<h4>RCA-FC</h4> 																	

<h3>ダミーカメラ</h3> <p>※防犯シール付属 ※ 当社ダミーカメラは、本物と同一の外観です。(外観では区別が付きません) 本物と併用することで、システム全体の導入費用を抑えることができます。</p>																																											
<h4>屋内用</h4> <p>ボックス 622 タイプ</p> <h4>NS-D622C</h4> <p>※同一形状カメラ NS-AH5M622C</p>  <p>仕様</p> <table border="1"> <tr><td>型番</td><td>NS-D622C</td></tr> <tr><td>ケース材質</td><td>アルミダイキャスト</td></tr> <tr><td>外形寸法</td><td>59(W)×63(H)×128(L)mm</td></tr> <tr><td>重量</td><td>365g</td></tr> <tr><td>付属品</td><td>オートアイリスレンズ(ダミー)、ブラケット(L-206)、ダミーケーブル</td></tr> </table>	型番	NS-D622C	ケース材質	アルミダイキャスト	外形寸法	59(W)×63(H)×128(L)mm	重量	365g	付属品	オートアイリスレンズ(ダミー)、ブラケット(L-206)、ダミーケーブル	<h4>ドームタイプ</h4> <h4>NS-D592VC</h4> <p>※同一形状カメラ NS-AH5M592VC</p>  <p>仕様</p> <table border="1"> <tr><td>型番</td><td>NS-D592VC</td></tr> <tr><td>ケース材質</td><td>ABS</td></tr> <tr><td>外形寸法</td><td>φ128x95(H)mm (カメラ本体)</td></tr> <tr><td>重量</td><td>266g</td></tr> <tr><td>付属品</td><td>-</td></tr> </table>	型番	NS-D592VC	ケース材質	ABS	外形寸法	φ128x95(H)mm (カメラ本体)	重量	266g	付属品	-	<h4>屋外用</h4> <p>屋外用暗視パレット 812 タイプ</p> <h4>NS-D812IRC</h4> <p>※類似筐体カメラ NS-AH5M812V1RC 等</p>  <p>仕様</p> <table border="1"> <tr><td>型番</td><td>NS-D812IRC</td></tr> <tr><td>ケース材質</td><td>アルミダイキャスト</td></tr> <tr><td>外形寸法</td><td>φ75×254(L)</td></tr> <tr><td>重量</td><td>640g (ブラケット含む)</td></tr> <tr><td>別売</td><td>AC アダプター (12V/1A)</td></tr> </table>	型番	NS-D812IRC	ケース材質	アルミダイキャスト	外形寸法	φ75×254(L)	重量	640g (ブラケット含む)	別売	AC アダプター (12V/1A)	<h4>屋外用ハウジングタイプ / 屋外用 LED 点滅タイプ</h4> <h4>NS-D605S / NS-D605LED</h4> <p>※同一形状ハウジング; L-605L</p>   <p>仕様</p> <table border="1"> <tr><td>型番</td><td>NS-D605S / NS-D605LED</td></tr> <tr><td>ハウジング材質</td><td>アルミダイキャスト</td></tr> <tr><td>ハウジング外形寸法 / 重量</td><td>140(W)×115(H)×373(L)mm / 1180g</td></tr> <tr><td>ブラケット外形寸法 / 重量</td><td>83(W)×98(H)×265(L)mm / 400g</td></tr> <tr><td>総重量</td><td>1670g (NS-D605S) / 1700g (NS-D605LED)</td></tr> </table>	型番	NS-D605S / NS-D605LED	ハウジング材質	アルミダイキャスト	ハウジング外形寸法 / 重量	140(W)×115(H)×373(L)mm / 1180g	ブラケット外形寸法 / 重量	83(W)×98(H)×265(L)mm / 400g	総重量	1670g (NS-D605S) / 1700g (NS-D605LED)
型番	NS-D622C																																										
ケース材質	アルミダイキャスト																																										
外形寸法	59(W)×63(H)×128(L)mm																																										
重量	365g																																										
付属品	オートアイリスレンズ(ダミー)、ブラケット(L-206)、ダミーケーブル																																										
型番	NS-D592VC																																										
ケース材質	ABS																																										
外形寸法	φ128x95(H)mm (カメラ本体)																																										
重量	266g																																										
付属品	-																																										
型番	NS-D812IRC																																										
ケース材質	アルミダイキャスト																																										
外形寸法	φ75×254(L)																																										
重量	640g (ブラケット含む)																																										
別売	AC アダプター (12V/1A)																																										
型番	NS-D605S / NS-D605LED																																										
ハウジング材質	アルミダイキャスト																																										
ハウジング外形寸法 / 重量	140(W)×115(H)×373(L)mm / 1180g																																										
ブラケット外形寸法 / 重量	83(W)×98(H)×265(L)mm / 400g																																										
総重量	1670g (NS-D605S) / 1700g (NS-D605LED)																																										

<p>ボックスカメラ用ブラケット</p> <p>L-465 天井取付取縮ブラケット (L=300~420mm) 材質: アルミ / スチール</p> <p>L-1004 天井取付取縮ブラケット (L=600~1020mm) 材質: アルミ / スチール</p> <p>L-206 カメラブラケット (ケーブル収納タイプ) 材質: プラスチック</p> <p>L-03 カメラブラケット (メタルタイプ) 材質: アルミ / スチール</p>	<p>ドームカメラ用壁面ブラケット</p> <p>L-572 材質: アルミニウム合金 外形寸法 / 重量: φ145.5×102(H)mm/624g ※L-572B と壁面ブラケット</p> <p>L-572B ドームカメラ用ジョイントベース 材質: アルミニウム合金 外形寸法 / 重量: φ145.5×43.1(H)mm/247g</p> <p>適用カメラ NS-AH5M572VIC、NS-AH5M580VP、NS-EX4M556IRMPX</p>	<p>防犯シール / 防犯看板</p> <p>NS-003 オリジナル防犯シール 195(W)×235(H)mm 「防犯カメラ作動中」</p> <p>NS-004 オリジナル防犯看板 220(W)×600(H)×2(D)mm 「防犯カメラ作動中」 塩化ビニール板</p> <p>NS-005 オリジナル防犯シール 100(W)×120(H)mm 「防犯カメラ作動中」</p> <p>24h SECURITY SYSTEM IN OPERATION 監視「録画」中 防犯カメラ作動中</p> <p>防犯カメラ作動中 WARNING 24H RECORDING IN OPERATION</p> <p>Security system 防犯カメラ作動中</p>
---	--	---

<p>屋外設置ハウジング / ブラケット</p> <p>L-605L スタンダードタイプ</p> <p>L-605SS ショートタイプ</p> <p>L-204 天井取付金具 (アイボリー / シルバー)</p> <p>L-205N (ハウジング付属品)</p> <p>仕様</p> <table border="1"> <tr> <td>材質</td> <td>アルミ (前後プラスチックパネル)</td> </tr> <tr> <td>内部有効寸法 (W/H/L)</td> <td>L) 110×90×290mm / SS) 110×90×190mm</td> </tr> <tr> <td>外形寸法 (W/H/L)</td> <td>L) 140×115×373mm / SS) 115×140×285mm</td> </tr> <tr> <td>重量 (ブラケット除く)</td> <td>908g/900g</td> </tr> <tr> <td>専用壁面ブラケット</td> <td>L-205N (付属品)</td> </tr> <tr> <td>天井取付金具 (別売)</td> <td>L-204</td> </tr> <tr> <td>ポール取付金具 (別売)</td> <td>L-600P/L-700P/L-805P</td> </tr> </table>	材質	アルミ (前後プラスチックパネル)	内部有効寸法 (W/H/L)	L) 110×90×290mm / SS) 110×90×190mm	外形寸法 (W/H/L)	L) 140×115×373mm / SS) 115×140×285mm	重量 (ブラケット除く)	908g/900g	専用壁面ブラケット	L-205N (付属品)	天井取付金具 (別売)	L-204	ポール取付金具 (別売)	L-600P/L-700P/L-805P	<p>ポール取付金具</p> <p>L-600P 適用ポール径φ105~145mm 在庫限り</p> <p>材質 アルミ ■適用ブラケット L-205N</p> <p>NS-JCT 汎用ジャンクションボックス</p> <p>L-805P 適用ポール径φ70~300mm 材質 ステンレス (SUS304)</p> <p>■適用カメラ (ブラケット) ・NS-AH5M812VIRC ・NS-AH5M870VP ・NS-EX4M813IRMPX ・NS-AH371RSDR ・L-572、L-205N</p>	<p>ブラボックス</p> <p>PVP-1507FM 屋外カメラ用中継ブラボックス</p> <p>POB-2FT ブラボックス専用ポールバンド金具</p> <p>仕様</p> <table border="1"> <tr> <td></td> <td>PVP-1507FM</td> <td>POB-2FT</td> </tr> <tr> <td>材質</td> <td>PVC/ 本体、難燃AES/ 蓋、S-PVC/ 絶縁キャップ</td> <td>SPHC/ 溶融亜鉛メッキ</td> </tr> <tr> <td>内部有効寸法</td> <td>105(W)×105(H)×65(D)mm</td> <td>—</td> </tr> <tr> <td>外形寸法</td> <td>160.5(W)×160.5(H)×85.5(D)mm</td> <td>150(W)×35(H)×16(D)mm</td> </tr> <tr> <td>重量</td> <td>680g</td> <td>107g ※</td> </tr> <tr> <td>適用カメラ</td> <td>重量 2kg 以下 出きる 300mm 以下の屋外用カメラ</td> <td>—</td> </tr> </table> <p>※ステンレスバンドは付属しておりません。 ※PVP-1507FMをポールに取り付ける場合、POB-2FTは2個必要です。</p>		PVP-1507FM	POB-2FT	材質	PVC/ 本体、難燃AES/ 蓋、S-PVC/ 絶縁キャップ	SPHC/ 溶融亜鉛メッキ	内部有効寸法	105(W)×105(H)×65(D)mm	—	外形寸法	160.5(W)×160.5(H)×85.5(D)mm	150(W)×35(H)×16(D)mm	重量	680g	107g ※	適用カメラ	重量 2kg 以下 出きる 300mm 以下の屋外用カメラ	—
材質	アルミ (前後プラスチックパネル)																																	
内部有効寸法 (W/H/L)	L) 110×90×290mm / SS) 110×90×190mm																																	
外形寸法 (W/H/L)	L) 140×115×373mm / SS) 115×140×285mm																																	
重量 (ブラケット除く)	908g/900g																																	
専用壁面ブラケット	L-205N (付属品)																																	
天井取付金具 (別売)	L-204																																	
ポール取付金具 (別売)	L-600P/L-700P/L-805P																																	
	PVP-1507FM	POB-2FT																																
材質	PVC/ 本体、難燃AES/ 蓋、S-PVC/ 絶縁キャップ	SPHC/ 溶融亜鉛メッキ																																
内部有効寸法	105(W)×105(H)×65(D)mm	—																																
外形寸法	160.5(W)×160.5(H)×85.5(D)mm	150(W)×35(H)×16(D)mm																																
重量	680g	107g ※																																
適用カメラ	重量 2kg 以下 出きる 300mm 以下の屋外用カメラ	—																																

アクセサリ表

<p>NS-AH5M812VIRC NS-EX4M813IRMPX NS-AH5M870VP</p>	<p>ジャンクションボックス使用の場合 → NS-JCT</p> <p>ポール取付金具に直接取り付ける場合 → L-805P</p>
<p>NS-AH5M572VIC NS-EX556IRMPX NS-AH5M580VP</p>	<p>壁面取付の場合 → L-572</p> <p>天井取付の場合 → L-572B</p>
<p>別売レンズ A2V2812003 @2V0550002</p> <p>NS-AH5M622C NS-EX610VP</p>	<p>壁面取付の場合 → L-206 OR L-03</p> <p>天井取付の場合 → L-1004 OR L-465</p>
<p>L-605L, L-605SS L-707S</p>	<p>ポール取付金具に直接取り付ける場合 → L-600P OR L-700P</p> <p>天井取付の場合 → L-204</p>

録画機の機能

● UTC/UCC コントロール機能

メインメニュー	
1. レンズ	DC
2. 露出	↺
3. BACKLIGHT	OFF
4. ホワイトバランス	ATW
5. DAY&NIGHT	EXT



DVRのマウス操作によって、DVRに接続されたモニターを見ながら、接続されているEX-SDI/AHDカメラのOSDメニュー操作が可能です。導入時のカメラ設定や、メンテナンス時のカメラ調整などで、施工効率が大幅にアップします。

● スマートサーチ機能

Search



映像検索において指定したエリア内での動体検知をリスト化し、選択して再生する機能です。
モーション再生時の検索が範囲指定され、検索がしやすくなります。

● ネットワークカメラ接続

同軸カメラの録画機にネットワークカメラを接続することができます。特定のネットワークカメラを接続したい場合などにご活用いただけます。



対象レコーダー：NS-SD6013AHR、NS-6086AHR、NS-6166AHR、NS-5045EXR、NS-5165EXR※接続可能台数は録画機によって異なります。

カメラの機能

● 電動バリフォーカルレンズ

電動バリフォーカルレンズ搭載で、DVR側からピント・フォーカス調整が行えます。

対象カメラ：
NS-AH5M580VP
NS-AH5M870VP
NS-EX501VP
NS-EX511VP
NS-EX831VP



● 耐衝撃ドーム

耐衝撃ドーム搭載のドームカメラは、落下による破損や破壊行為に対し鉄壁の防御性能を誇ります。

耐衝撃



対象カメラ：NS-AH5M572VIC、NS-AH5M580VP、NS-EX4M556IRMPX、NS-EX511VP

● WDR

カメラにWDR(Wide Dynamic Range)機能搭載で明暗差が大きい場合にも白飛びや黒つぶれをおさえ鮮明な映像を映し出せます。

WDR



対象カメラ：すべてのカメラ ※NS-AH5M502IC、NS-AH37IRSDRのみD-WDR

スタンダードカメラ配線例

2ケーブルカメラ AHDカメラ 電源別供給

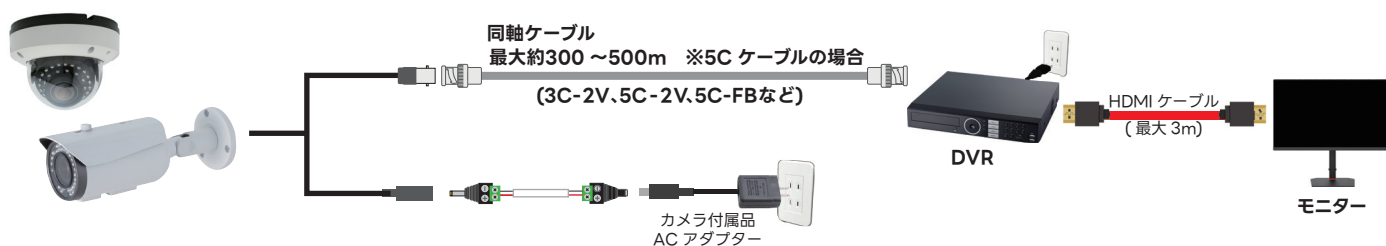

※既設ケーブルを使用する場合、ケーブルの劣化状態や、配線環境によって伝送距離は異なります。(表記数値はあくまで目安であり、保証値ではありません。)

2ケーブルのAHDカメラをワンケーブルで配線したい



AHDカメラの映像を分配したい



EX-SDIカメラの映像を長距離配線したい

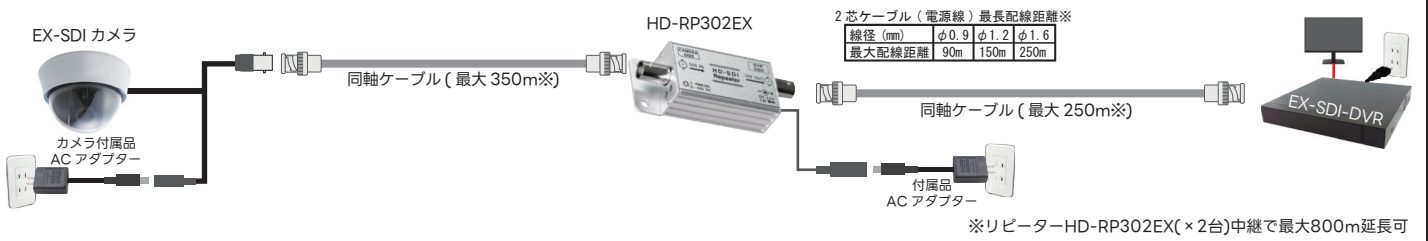

AHD SD カードカメラ NS-AH37IRSDR を接続したい

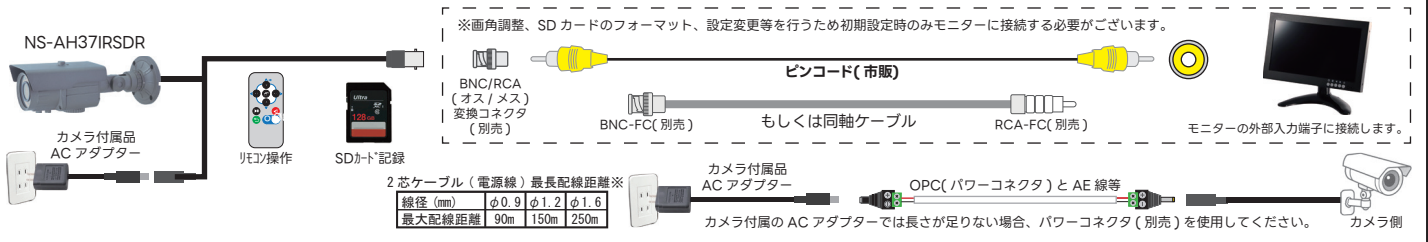

遠くにあるモニターに接続したい

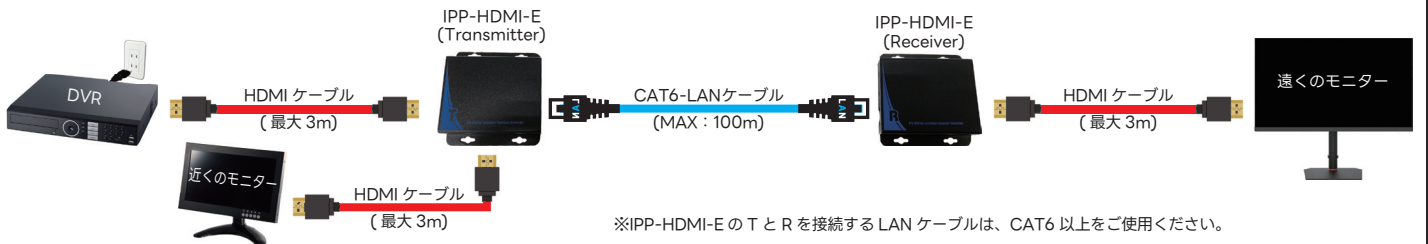

ソフトウェア

NetClient

パソコン用遠隔監視ソフト



付属のCDもしくはNSKのHPよりダウンロード可能

こんな方に



- パソコンで他の場所の映像を一括管理したい。
- DVR できる操作をパソコンでもしたい。
- 遠隔地からバックアップを取りたい。

Proeye2

スマートフォン用遠隔監視アプリ



APPストアもしくはGoogle playストアよりインストール可能

こんな方に



- スマートフォンから手軽に見たい

ProeyeP2P

スマートフォン用P2P遠隔監視アプリ



APPストアもしくはGoogle playストアよりインストール可能

こんな方に



- 難しい設定なくより手軽に映像が見たい
- ※NS-5084EXR、NS-9040EXRV2、NS-9080EXRV2、NS-9160EXRV2ではご使用になれません。



フェニックス保証サービス

ご購入時に5年保証付き商品を選択していただくことで以下のサービスが**5年間**受けられます。

5年保証型番で
ご注文ください

5年保証プラン対象

5YW-NS-XXXX

※別途契約が必要となります。

	標準保証	フェニックス保証サービス※1
製品保証期間	出荷日から 3年間保証	保証登録日から 5年間保証
カメラ消耗品保証期間 (赤外線, モーター等)	出荷日から 1年間保証	
録画機消耗品保証期間 (HDD等)		
天災保証期間 (火災, 落雷, 風災, 雹災, 雪災等)	対象外	
修理期間中の代替機	対象外	無償貸出
出張対応費用	有償	無償※2
コールセンター利用	利用可能	

※1 フェニックス保証サービスを開始するには別途契約が必要です。

※2 出張対応費用：機器の不具合と認定されてからの対応に限ります。特殊作業が必要な場合は別途有償になります（高所作業車や道路使用許可等）。

詳しい内容は担当営業へお問い合わせください

※製品を最良の状態でお使い頂くために、定期的な保守点検を実施されることをおすすめします。※予告なく製品の取扱いを中止する場合がありますので予めご了承ください。※本カタログ記載のカメラ等を、壁面、天井等に取り付ける場合、金具、ハウジングを含む全重量に充分耐えられる強度のある場所に取付け願います。充分な強度がないと、落下によりケガをする場合があります。※録画装置により撮影した顔画像は個人情報保護法における「個人情報」に含まれます。設置者は、被撮影者に対して、録画装置により自身の個人情報が取得されていることが認識できる処置を講ずる必要があります。個人情報取扱事業者は、法第22条に基づき、利用の必要性を考慮して保存期間を設定し、個人データを利用する必要がなくなったときは、遅滞なく消去するよう努めなければなりません。(令和5年5月更新)※録画装置を従業員の勤怠、健康管理等に利用する場合、就業規則等に取得顔画像の利用目的、顔画像データの管理等についての規定を設ける必要があります。※本カタログ記載製品は特定映像の撮影装置及び長時間記録装置であり、機器の故障や誤作動、あるいは万が一発生した損害及び故障機器の取り外しの際の建物の現状復帰を含む逸失利益に関し、弊社及び販売店は一切その責任を負いかねますのであらかじめご了承ください。※標準保証の場合落雷による機器の故障は、保証対象外となります。(事前に動産保険もしくは火災保険の内容の確認をお願いします。)

※外観及び仕様は改良の為、予告なく変更することがあります。※本カタログの画像はイメージです。実際の製品と異なる場合があります。



- 名古屋本社** 〒461-0043 愛知県名古屋市東区大幸一丁目-10-15
3F ショールーム / オフィス
TEL. 052-726-5684 / FAX. 052-726-5297
- 東京支店** 〒130-0013 東京都墨田区錦糸四丁目 5-3
1F ショールーム 2F オフィス
TEL. 03-6381-3507 / FAX. 03-6381-3508
- 札幌営業所** 〒003-0876 北海道札幌市白石区東米里 2194-66
TEL. 011-827-6404 / FAX. 011-827-6405
- 仙台営業所** 〒980-0022 宮城県仙台市青葉区五橋一丁目 6-6-8F
TEL. 022-398-9122 / FAX. 022-398-9939
- 大阪営業所** 〒532-0011 大阪府大阪市淀川区西中島四丁目 4-6-301
TEL. 06-6195-8101 / FAX. 06-6195-8103
- 広島営業所** 〒732-0804 広島県広島市南区西蟹屋二丁目 6-12-1F
TEL. 082-258-7470 / FAX. 082-258-7471
- 松山営業所** 〒791-8013 愛媛県松山市山越一丁目 1-45-201
TEL. 089-989-5748 / FAX. 089-989-5749
- 福岡営業所** 〒815-0037 福岡県福岡市南区玉川町 9-12-1F
TEL. 092-408-3833 / FAX. 092-408-3822

サポートダイヤル TEL. 050-5433-8505 (平日9-12時 13-17時半)

ホームページ・
各種SNS
はこちら

FAD **NSK SUPPORT**

よくある
ご質問

こちらから

NSK 防犯カメラ

TEL 052-726-5296(代表) FAX 052-726-5297
HP : <https://www.n-sk.jp> Email : hp@nsk-sec.co.jp



施工工事店募集中

販売代理店(施工工事店)