

SUPER HIGH GRADE IMAGE



4メガピクセルEX-SDI CCTVシステム

デジタル WQHD (4M) 録画

同軸系カメラ最上位モデル

5 MEGA PIXEL EX-SDI CAMERA

5 MEGA PIXEL EX-SDI ONE CABLE CAMERA

WQHD (4M) H.265 EX-SDI RECORDER

WQHD (4M) EX-SDI ONE CABLE RECORDER

EX-SDI SYSTEM ACCESSORIES

Digital 4M
Record





What?

同軸系カメラの最上位モデル、EX-SDIカメラとは？

EX-SDI EXTENDED-SERIAL DIGITAL INTERFACE



EX-SDIとは、EXTENDED-SERIAL DIGITAL INTERFACE(拡張シリアルインターフェイス)の略で、地デジ放送の伝送規格であるHD-SDIのデジタル伝送技術をベースとした画像劣化のないデジタル圧縮変換と、ノイズの影響を受けにくいデジタル伝送によって、HD-SDIカメラの2倍以上の配線距離(S-5C-FB同軸ケーブルで最大400m)を実現しました。**映像精細度の違いから同じ同軸ケーブルを使用するアナログHD(AHD/CVI/TVI方式)と比較した場合、コストより映像品質を重視する監視用途に採用される傾向があります。**リアルタイム監視を特徴とする同軸系カメラの中では、最上位にランクされます。またIP(ネットワーク)カメラの映像と比較した場合、圧縮によるフレーム損失(コマ落ち)がなく、さらに圧縮にかかる速度が0.0002秒と極めて小さい為、リアルタイム監視に最適なカメラシステムとなっています。

Why?

5M.EX-SDIカメラの優位性

5M.EX-SDI SUPERIORITY FOR COMPARISON

■ 当社ラインナップ製品の映像方式の比較 *

(* 当社比較)

カメラ性能	EX-SDIカメラ	HD-SDIカメラ	アナログ(SD)カメラ	AHD2.0カメラ	IP(ネットワーク)カメラ
カメラ画素数	514万画素	514万画素	52万画素	212万画素	212万画素
解像度	WQHD(4M) 2560×1440	WQHD(4M) 2560×1440	D1 720×480	Full HD 1920×1080	Full HD 1920×1080
画質 *当社比	最高	最高	低	高	高
遅延/コマ落ち	無	無	無	無	有
信号方式	デジタル(圧縮)	デジタル(非圧縮)	アナログ	アナログ	デジタル(圧縮)
リアルタイム伝送(フレーム損失)	フルフレーム(損失無)	フルフレーム(損失無)	フルフレーム(損失無)	フルフレーム(損失無)	データ量に依存(損失有)
最大伝送距離*	400m(S-5C-FB)	120m(S-5C-FB)	300m(5C-2V)	300m(5C-2V)	100m(CAT.5/CAT.6)
使用ケーブル	同軸ケーブル	同軸ケーブル	同軸ケーブル	同軸ケーブル	LANケーブル
電源重畳(VP)	ワンケーブルカメラ	ワンケーブルカメラ	電源重畳ユニット	ワンケーブルカメラ	PoEによる給電
施工の容易性(フラグ&プレイ)	非常に容易(UCC)	非常に容易(UCC)	容易	非常に容易(UTC)	IPの知識必要
メンテナンスの容易性(保守性)	非常に容易(UCC)	非常に容易(UCC)	容易	非常に容易(UTC)	IPの知識必要
4K/8Kへの拡張性	有	有	無	無	有

■ 各種映像方式別 画質と伝送距離との比較チャート

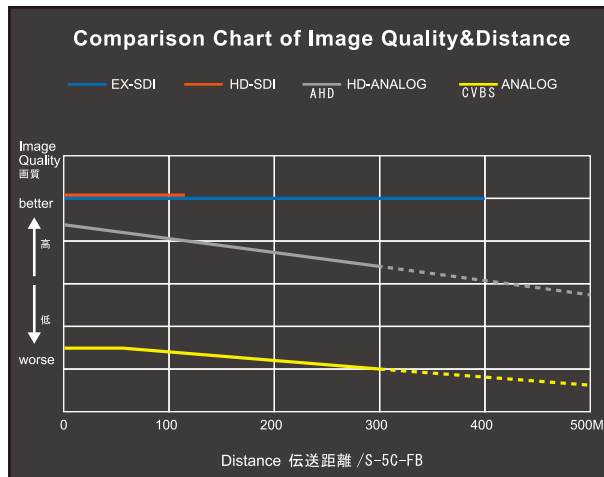

アナログ方式(CVBS, AHD)は配線距離に従って、徐々に映像の劣化(減衰)が発生します。EX-SDIカメラはデジタル方式の為、録画映像の劣化がない上、高圧線など配線経路における外来ノイズに対してのノイズ耐性に優れます。

* 既設ケーブルを使用する場合、ケーブルの経年劣化や、ケーブルの種類、配線環境によって最大伝送距離は短くなります。(表記数値は新品ケーブルを使用した場合の目安であり、保証値ではありません。)

How?

5M.EX-SDIカメラの解像度

5M.EX-SDI DIGITAL RESOLUTION

5M.EX-SDIカメラは、アナログ(SD)カメラの約10.7倍、AHD2.0カメラの約1.8倍の解像度で表示(録画)ができます。AHD2.0カメラとの映像比較においては特に録画再生映像に明確な優位性が見られます。

映像方式	CVBS (SD)	AHD2.0	EX-SDI (HD-SDI)
解像度	フルハイビジョンテレビ(1920×1080)に表示させた場合、引き伸ばしたような不鮮明な画像で表示されます。 Analog 480i	アナログ方式で、フルハイビジョンテレビ(1920×1080)に鮮明に表示されます。 Analog 1080p	地デジ放送と同様なデジタル方式で、フルハイビジョンテレビ(1920×1080)に鮮明に表示されます。さらに4Kモニターに接続すれば、2.0AHDカメラの1.8倍の精細度(4M)で表示できます。 Digital 1440p
カメラ画素数	38万画素	212万画素(2M)	514万画素(5M)
録画解像度	480i(D1)	1080P(2M)	1440P(4M)
映像信号	アナログ	アナログ	デジタル
アスペクト比	4:3	16:9	16:9



How? 5M EX-SDIカメラの画質

EX-SDI IMAGE QUALITY

録画 4メガピクセル録画、プログレッシブで撮影

ライブ 遅延のないリアルタイム監視

4メガ録画のデジタルズームで識別力も大幅UP!



デジタル録画で動きのある被写体もブレなく鮮明に表示!



特性上、IP(ネットワーク)カメラに見られるような映像の遅延がありません。

プラットホームへの車両の入車監視など、映像遅延の許されない用途のモニタリングに、必須な特性です。



特性上、映像の遅延や、コマ飛びが発生します。

遅延のないリアルタイム映像です。

Where? EX-SDIカメラの施工性

EX-SDI CONSTRUCTION

同軸ケーブルを使用して長距離デジタル伝送(HD-SDIカメラの2倍以上の配線距離)を実現!

HD-SDIカメラの唯一のデメリットであった「配線距離」を大幅に改善しました。既設のアナログカメラの配線がそのまま流用できますので、アナログCCTVシステムやアナログHD(AHD/CVBS/TVI方式)システムのリースアップにおけるグレードアップやリプレイスに最適です。電源線及び、レコーダーに受信機を内蔵することで電源ユニットが不要な、ワンケーブル(電源重畳方式)タイプもラインナップしております。

2ケーブルカメラ(電源別供給)

映像(同軸ケーブル) 最長伝送距離※

同軸ケーブル種類	3C-2V	5C-2V	S-5C-FB
最長伝送距離	150m	300m	400m



2芯ケーブル(電源線) 最長配線距離※

線径(mm)	φ0.9	φ1.2	φ1.6
最大配線距離	90m	150m	250m

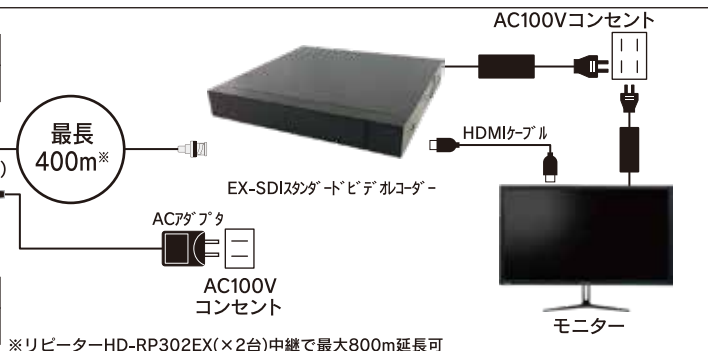

※リピーターHD-RP302EX(×2台)中継で最大800m延長可

ワンケーブルカメラ(電源重畳(VP))

映像(同軸ケーブル) 最長伝送距離※

同軸ケーブル種類	3C-2V	5C-2V	S-5C-FB
最長伝送距離	150m	300m	400m

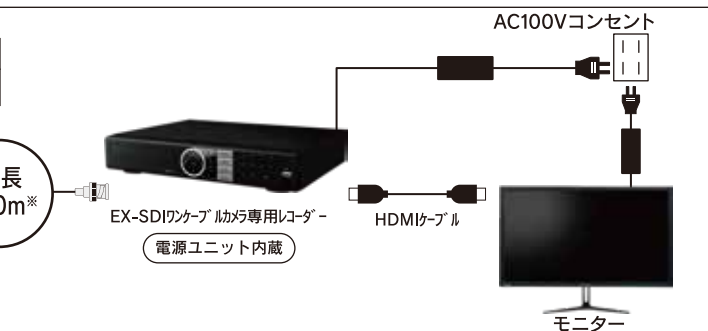
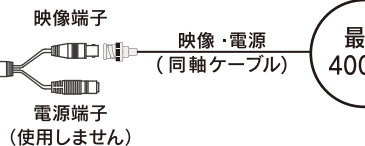

※リピーターNRE-S944M-01(×3台)中継で最大1200m延長可

UCC機能

DVRからの操作で接続したカメラのメニュー設定ができますので、施工時のカメラ調整や、メンテナンスの際の施工性が大幅に向上します。

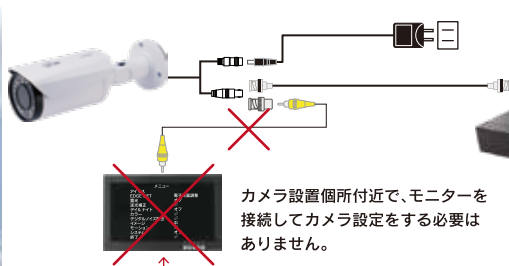

カメラ設置個所付近で、モニターを接続してカメラ設定をする必要はありません。

設定用モニター不要

DVRからカメラのメニュー設定をします

DVRのUCCコントロール機能によるカメラメニュー設定



※既設ケーブルを再使用する場合、ケーブルの劣化状態(耐用年数の目安:屋内/20年・屋外/15年)によって伝送距離は短くなります。(表記数値は新品を使用した場合の目安であり、保証値ではありません。)



500 万画素 EX-SDI ボックスカメラ NS-EX4M647MPX

514万画素 最低照度 0.0001 Lux WDR
電子感度アップ ×32 UCC 制御

仕様

撮像素子	1/2.8"SONY 5.1M CMOS Sensor
走査方式	プログレッシブスキャン方式
映像出力	EX-SDI出力/1440p(30/25fps)/1080p(30/25fps) HD-SDI出力/1080p(30/25fps)、 AHD/CVBS出力/1.0vp-p/75Ω、BNC *出力切替はOSDメニューにて設定
有効画素数	2616(H)x1964(V) 約514万画素
最低照度	0.0001Lux/F1.3
レンズ	CSマウント *レンズ別売
ティ&ナイト	カラー/白黒/自動/外部選択、IRカットフィルター
電子感度アップ	x2~x32/OFF選択
WDR	高/中/低
UCC 制御	可 (DVR)
電源	DC12V±10%
消費電力	通常120mA(MAX150mA)
使用条件	-30℃~+50℃/80%RH以下
外形寸法 / 重量	58(W)x62(H)x112.5(L)mm/370g
付属品	ACアダプタ (DC12V/1A)

※4M、EX-SDI カメラの CVBS 出力は、AHD 以前の CVBS 専用録画機には使用できません。

5年保証プラン対象
5YW-NS-EX4M647MPX
※別途契約が必要となります。



レンズは別売りです

外形寸法 (mm)

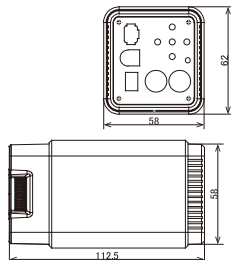

500 万画素 EX-SDI 屋外用小型暗視カメラ NS-EX4M823IRMPX

514万画素 最低照度 0Lux (暗視) IR照射距離 20m 拡散型 IR
WDR 電子感度アップ ×32 UCC 制御 防水 (IP66)

仕様

撮像素子	1/2.8"SONY 5.1M CMOS Sensor
走査方式	プログレッシブスキャン方式
映像出力	EX-SDI出力/1440p(30/25fps)/1080p(30/25fps) HD-SDI出力/1080p(30/25fps)、 AHD/CVBS出力/1.0vp-p/75Ω、BNC *出力切替はOSDメニューにて設定
有効画素数	2616(H)x1964(V) 約514万画素
最低照度	0Lux(IR:ON)
レンズ	f3.6mm/F2.0 水平画角81°/垂直画角46°
ティ&ナイト	カラー/白黒/自動/外部選択、IRカットフィルター 赤外線照射距離:20m/照射角80°
電子感度アップ	x2~x32/OFF選択
WDR	高/中/低
UCC 制御	可 (DVR)
電源	DC12V±10%
消費電力	通常130mA/IR時450mA(MAX550mA)
使用条件	-30℃~+50℃/80%RH以下
外形寸法 / 重量	70(W)x90(H)x203.5(L)mm/494g(ブラケット含む)
付属品	ACアダプタ (DC12V/1A)

※4M、EX-SDI カメラの CVBS 出力は、AHD 以前の CVBS 専用録画機には使用できません。

5年保証プラン対象
5YW-NS-EX4M823IRMPX
※別途契約が必要となります。



外形寸法 (mm)

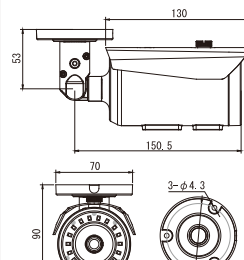

500 万画素 EX-SDI 屋外用スタンダード暗視カメラ NS-EX4M813IRMPX

514万画素 最低照度 0Lux (暗視) IR照射距離 30m 拡散型 IR
WDR 電子感度アップ ×32 ハリフォーカル f2.7~13.5mm UCC 制御
防水 (IP66)

仕様

撮像素子	1/2.8"SONY 5.1M CMOS Sensor
走査方式	プログレッシブスキャン方式
映像出力	EX-SDI出力/1440p(30/25fps)/1080p(30/25fps) HD-SDI出力/1080p(30/25fps)、AHD/CVBS出力/1.0vp-p/75Ω、BNC *出力切替はOSDメニューにて設定
有効画素数	2616(H)x1964(V) 約514万画素
最低照度	0Lux(IR:ON)
レンズ	ハリフォーカルレンズf2.7~13.5mm/F1.4 水平画角99°~33°/垂直画角55°~21°
ティ&ナイト	カラー/白黒/自動/外部選択、IRカットフィルター 赤外線照射距離:30m/照射角90°
電子感度アップ	x2~x32/OFF選択
WDR	高/中/低
UCC 制御	可 (DVR)
電源	DC12V±10%
消費電力	通常130mA/IR時550mA(MAX600mA)
使用条件	-30℃~+50℃/80%RH以下
外形寸法 / 重量	84(W)x110(H)x252(L)mm/720g(ブラケット含む)
付属品	ACアダプタ (DC12V/1A)

※4M、EX-SDI カメラの CVBS 出力は、AHD 以前の CVBS 専用録画機には使用できません。

5年保証プラン対象
5YW-NS-EX4M813IRMPX
※別途契約が必要となります。

外形寸法 (mm)

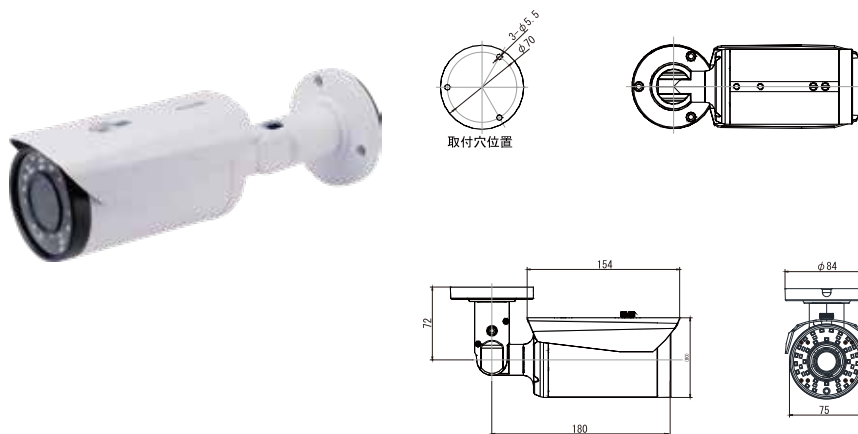

500 万画素 EX-SDI スタンダードドームカメラ NS-EX4M553MPX

514万画素 最低照度 0.0001 Lux WDR 電子感度アップ ×32
ハリフォーカル f2.7~13.5mm UCC 制御

仕様

撮像素子	1/2.8"SONY 5.1M CMOS Sensor
走査方式	プログレッシブスキャン方式
映像出力	EX-SDI出力/1440p(30/25fps)/1080p(30/25fps) HD-SDI出力/1080p(30/25fps)、 AHD/CVBS出力/1.0vp-p/75Ω、BNC *出力切替はOSDメニューにて設定
有効画素数	2616(H)x1964(V) 約514万画素
最低照度	0.0001Lux
レンズ	ハリフォーカルレンズf2.7~13.5mm/F1.3 水平画角99°~33°/垂直画角55°~21°
ティ&ナイト	カラー/白黒/自動/外部選択、IRカットフィルター
電子感度アップ	x2~x32/OFF選択
WDR	高/中/低
UCC 制御	可 (DVR)
電源	DC12V±10%
消費電力	通常120mA(MAX230mA)
使用条件	-30℃~+50℃/80%RH以下
外形寸法 / 重量	φ128x90(H)mm/270g(カメラ本体/突起部除く)
付属品	ACアダプタ (DC12V/1A)

※4M、EX-SDI カメラの CVBS 出力は、AHD 以前の CVBS 専用録画機には使用できません。

5年保証プラン対象
5YW-NS-EX4M553MPX
※別途契約が必要となります。



外形寸法 (mm)

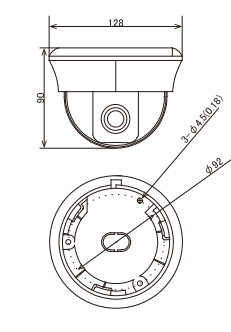

500 万画素 EX-SDI ドーム型暗視カメラ NS-EX4M556IRMPX

514万画素 最低照度 0Lux (暗視) IR照射距離 15m 拡散型 IR
WDR 電子感度アップ ×32 ハリフォーカル f2.7~13.5mm UCC 制御
耐衝撃ドーム 防水 (IP66)

仕様

撮像素子	1/2.8"SONY 5.1M CMOS Sensor
走査方式	プログレッシブスキャン方式
映像出力	EX-SDI出力/1440p(30/25fps)/1080p(30/25fps) HD-SDI出力/1080p(30/25fps)、AHD/CVBS出力/1.0vp-p/75Ω、BNC *出力切替はOSDメニューにて設定
有効画素数	2616(H)x1964(V) 約514万画素
最低照度	0Lux(IR:ON)
レンズ	ハリフォーカルレンズf2.7~13.5mm/F1.3 水平画角99°~33°/垂直画角55°~21°
ティ&ナイト	カラー/白黒/自動/外部選択、IRカットフィルター 赤外線照射距離:15m/照射角80°
電子感度アップ	x2~x32/OFF選択
WDR	高/中/低
UCC 制御	可 (DVR)
電源	DC12V±10%
消費電力	通常130mA/IR時300mA(MAX430mA)
使用条件	-30℃~+50℃/80%RH以下
外形寸法 / 重量	φ145.5x109(H)mm/800g(カメラ本体/突起部除く)
付属品	ACアダプタ (DC12V/1A)
オプション	壁面ブラケット (L-572)

※4M、EX-SDI カメラの CVBS 出力は、AHD 以前の CVBS 専用録画機には使用できません。

5年保証プラン対象
5YW-NS-EX4M556IRMPX
※別途契約が必要となります。



外形寸法 (mm)

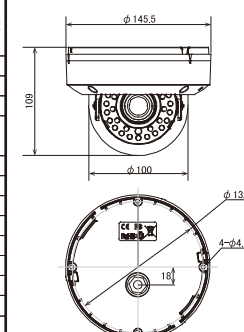

200万画素 HD.PTZ カメラ NS-HD918IRPRC

220万画素 最低照度 0.1Lux (暗視) IR照射距離 60m
光学18倍ズーム プリセット220 防水 (IP66)

5年保証プラン対象
5YW-NS-HD918IRPRC
※別途契約が必要となります。



NS-HD918IRPRC
+ B918MOW

■ 外形寸法 (mm)

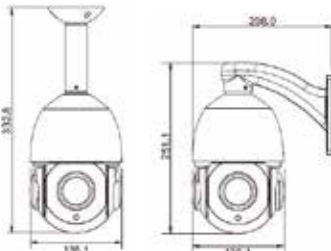

天井吊下げ金具
B918MOC (別売)

壁面取付金具
B918MOW (別売)



【配線例】

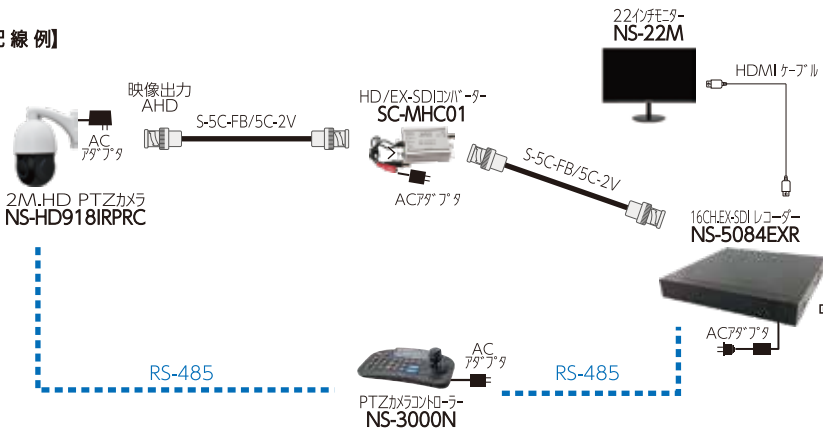

※NS-HD918IRPRC 本体と SC-MHC01 以外は別売です。

■ 仕様

撮像素子	1/2.8"SONY2.2M CMOS Sensor
走査方式	プログレッシブスキャン方式
映像出力	HD出力/1080p (30/25fps)
有効画素数	1944(H) × 1092(V) 212万画素
最低照度	0LUX(IR-ON),0.05LUX/F2.0(カラー)
レンズ	18倍光学ズーム、水平画角54.8°~3.4° / 垂直画角30°~2.5°
ディ&ナイト	カラー/白黒/自動/外部選択/IRカットフィルター 赤外線照射距離: 60m
水平回転角度/速度	360° エンドレス/0.1°~200°/秒
垂直回転角度/速度	0°~90° (監視角180°)/5°~17°/秒
プリセット	最大220箇所、PAN:200°/秒 TILT:17°/秒
電源	DC12V ±10%
消費電力	最大20W
使用条件	-20°C~+50°C/90%RH以下
外形寸法	136.1(W)×231.1(H)×130(D)mm/1.35Kg(本体)
付属品	ACアダプタ(DC12V/2A)、HD/EX-SDIコンバーター(SC-MHC01)
オプション	PTZカメラコントローラ(NS-3000N)、ブラケット

品名	壁面取付金具	天井吊下げ金具
型式	B918MOW	B918MOC
使用条件	-40°C~70°C	-40°C~70°C
材質	アルミダイキャスト	アルミダイキャスト
付属品	タッピングネジ PM4*10x3	タッピングネジ PM4*10x3, PM3*6x3
耐重量	5Kg	5Kg
重量	215g	190g

※付属品SC-MHC01を接続してご使用ください。(結線P.15参照)

HD/EX-SDI コンバーター SC-MHC01 (付属品)

■AHD信号をEX-SDI(HD-SDI)信号に変換



■ 仕様

映像入力	AHD2.0(1080P/720P)、BNC×1
映像出力	HD-SDI、EX-SDI(1080P/720P)、BNC×1
電源	DC12V±10%
消費電力	最大 150mA
使用条件	0°C~+50°C 80%RH以下
外形寸法/重量	101(W)×60(H)×25(D)/122g(突起部除く)
材質	アルミニウム
付属品	ACアダプタ(DC12V/1A)

*UTC/UCC 対応不可
*5M.AHD 信号には対応していません

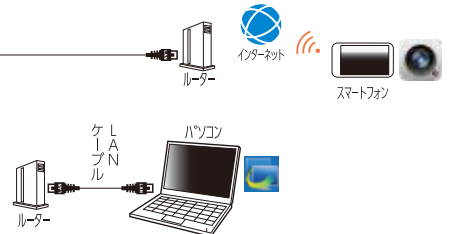

200万画素 HD-SDI 小型ピンホールカメラ NS-HD56MPX

220万画素 最低照度 0.01 Lux WDR
電子感度 ×8 アップ

5年保証プラン対象
5YW-NS-HD56MPX
※別途契約が必要となります。



■ 外形寸法 (mm)

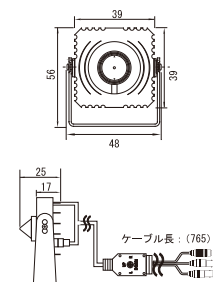

■ 仕様

撮像素子	1/3 インチ 2.2Mega Pixels CMOS
走査方式	プログレッシブスキャン方式
映像出力	HD-SDI 出力/1080P(25/30)、CVBS出力/1.0vp-p/75Ω、BNC HD-SDI/CVBS 同時出力
有効画素数	1944(H)×1092(V)212万画素
最低照度	0.01Lux/F1.3
レンズ	f3.7mm/F1.3 メガピクセルピンホールレンズ 水平画角 79° / 垂直画角 59°
ディ&ナイト	自動 (モノクロ自動切替) / IR カットフィルター
電子感度アップ	自動 (最大 ×2 ~×8 選定可) / OFF 選択
WDR	高 / 中 / 低
電源	DC12V±10%
消費電力	最大 120mA
使用条件	-10°C~+50°C/95% RH 以下
外形寸法 / 重量	39(W)×39(H)×25(L)mm/140g (カメラ本体)
付属品	ACアダプタ(DC12V/1A)

200万画素 HD-SDI 小型カメラ NS-HD562MPX

220万画素 最低照度 0.02 Lux 電子感度 ×60 アップ
レンズ交換可

5年保証プラン対象
5YW-NS-HD562MPX
※別途契約が必要となります。



■ 外形寸法 (mm)

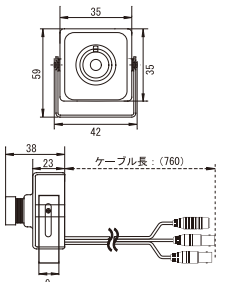

■ 仕様

撮像素子	1/3 インチ 2.2Mega Pixels CMOS
走査方式	プログレッシブスキャン方式
映像出力	HD-SDI 出力/1080P(25/30)、CVBS出力/1.0vp-p/75Ω、BNC HD-SDI/CVBS 同時出力
有効画素数	1944(H)×1092(V)212万画素
最低照度	0.02Lux/F1.6
レンズ	f3.7mm/F1.6 メガピクセルレンズ 水平画角 74° / 垂直画角 55° *レンズ交換可
ディ&ナイト	カラー / 白黒 / 自動 / 外部選択
電子感度アップ	自動 (最大 ×2 ~×60 選定可) / OFF 選択
D-WDR	高 / 中 / 低
電源	DC12V±10%
消費電力	最大 150mA
使用条件	-10°C~+50°C/90% RH 以下
外形寸法 / 重量	35(W)×35(H)×38(L)mm/104g (カメラ本体)
付属品	ACアダプタ(DC12V/1A)

500万画素 EX-SDI ワンケーブルボックスカメラ

NS-EX610VP

514万画素 最低照度 0.02 Lux WDR 電子感度アップ ×32
UCC 制御 電源重畳 (VP)

5年保証プラン対象
5YW-NS-EX610VP
※別途契約が必要となります。



外形寸法 (mm)

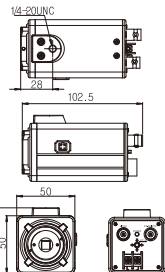

仕様

撮像素子	1/2.8" SONY STARVIS 5.14M CMOS Sensor
走査方式	プログレッシブスキャン方式
映像出力	EX-SDI(VP)出力/1440p (30/25fps) /1080p (30/25fps) /HD-SDI1080p (30/25fps) /CVBS *2M出力切替はOSDメニューにて設定
有効画素数	2616(H)×1964(V) 約514万画素
最低照度	0.02Lux/F2.0
レンズ	CS マウント*レンズ別売
ディ&ナイト	オート/カラー/モノクロ/外部
電子感度アップ	×2 ~ ×32/OFF 選択
WDR	WDR/BLC/HLC/OFF 選択
UCC 制御	可 (DVR) UCC_TYPEA
電源	専用 DVR (電源ユニット内蔵) より供給
消費電力	PoC48V/DC12V±10%(最大 DC12V: MAX 3W / POC48V: MAX 2W)
使用条件	-10℃ ~ +50℃/80%RH 以下
外形寸法 / 重量	50 (W)×57.5 (H)×102.5mm (L) / 204g
オプション	レンズ (望遠 / 広角)

500万画素 EX-SDI 屋外用ワンケーブル監視カメラ

NS-EX830VP

514万画素 最低照度 0Lux (暗視) IR 照射距離 20m WDR
電子感度アップ ×32 AUTO FOCUS f2.7~12mm UCC 制御 防水 (IP66)
電源重畳 (VP) モーション

5年保証プラン対象
5YW-NS-EX830VP
※別途契約が必要となります。



外形寸法 (mm)

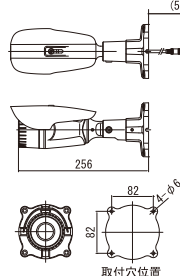

仕様

撮像素子	1/2.8" SONY 5.1M CMOS Sensor
走査方式	プログレッシブスキャン方式
映像出力	EX-SDI(VP)出力/1440p (30/25fps) /1080p (30/25fps) *2M出力切替はOSDメニューにて設定
有効画素数	2616(H)×1964(V) 約514万画素
最低照度	0Lux (IR:ON)
レンズ	電動 (AUTO FOCUS) レンズ f2.7 ~ 12mm 水平画角 104.2°~31.16° / 垂直画角 55.44° ~ 17.62°
ディ&ナイト	カラー/白黒/自動/外部選択 赤外線照射距離: 20m. IRカットフィルター
電子感度アップ	×2 ~ ×32/OFF 選択
WDR	WDR/BLC/HLC/OFF 選択
UCC 制御	可 (DVR)
電源	専用 DVR (電源ユニット内蔵) より供給
消費電力	PoC48V/DC12V±10% (最大 704mA)
使用条件	-10℃ ~ +50℃/80%RH 以下
外形寸法 / 重量	88.9(W)×84.9(H)×256(L)mm/664g (ブラケット含む)

500万画素 EX-SDI ワンケーブルドームカメラ

NS-EX500VP

514万画素 最低照度 0.001 Lux WDR 電子感度アップ ×32
パリアフォーカル f2.8~12mm UCC 制御 電源重畳 (VP) モーション

5年保証プラン対象
5YW-NS-EX500VP
※別途契約が必要となります。



外形寸法 (mm)

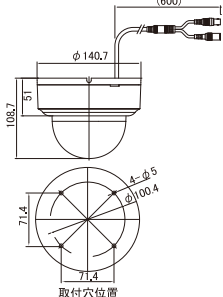

仕様

撮像素子	1/2.8" SONY 5.1M CMOS Sensor
走査方式	プログレッシブスキャン方式
映像出力	EX-SDI(VP)出力/1440p (30/25fps) /1080p (30/25fps) *2M出力切替はOSDメニューにて設定
有効画素数	2616(H)×1964(V) 約514万画素
最低照度	0.001Lux/F1.4
レンズ	パリアフォーカルIRレンズ f 2.8~12mm 水平画角97.56°~31.16° / 垂直画角55.44° ~ 17.62°
ディ&ナイト	カラー/白黒/自動/外部選択、IRカットフィルター
電子感度アップ	×2 ~ ×32/OFF 選択
WDR	WDR/BLC/HLC/OFF 選択
UCC 制御	可 (DVR)
モーション	ON/OFF 選択
電源	専用 DVR (電源ユニット内蔵) より供給
消費電力	PoC48V/DC12V±10% (最大 242mA)
使用条件	-10℃ ~ +50℃/80%RH 以下
外形寸法 / 重量	φ140.7×108.7(H)mm/332g
オプション	温湿度センサー NS-2180SM

500万画素 EX-SDI ワンケーブルドーム型監視カメラ

NS-EX510VP

514万画素 最低照度 0Lux (暗視) IR 照射距離 20m WDR
電子感度アップ ×32 AUTO FOCUS f2.7~12mm UCC 制御 耐衝撃ドーム
防水 (IP66) 電源重畳 (VP) モーション

5年保証プラン対象
5YW-NS-EX510VP
※別途契約が必要となります。



外形寸法 (mm)

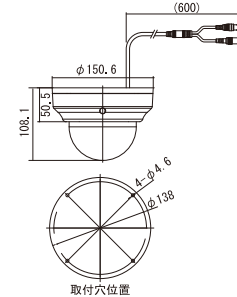

仕様

撮像素子	1/2.8" SONY 5.1M CMOS Sensor
走査方式	プログレッシブスキャン方式
映像出力	EX-SDI(VP)出力/1440p (30/25fps) /1080p (30/25fps) *2M出力切替はOSDメニューにて設定
有効画素数	2616(H)×1964(V) 約514万画素
最低照度	0Lux (IR:ON)
レンズ	電動 (AUTO FOCUS) レンズ f2.7 ~ 12mm 水平画角 104.2°~31.16° / 垂直画角 55.44° ~ 17.62°
ディ&ナイト	カラー/白黒/自動/外部選択 赤外線照射距離: 20m. IRカットフィルター
電子感度アップ	×2 ~ ×32/OFF 選択
WDR	WDR/BLC/HLC/OFF 選択
UCC 制御	可 (DVR)
モーション	ON/OFF 選択
電源	専用 DVR (電源ユニット内蔵) より供給
消費電力	PoC48V/DC12V±10% (最大 660mA)
使用条件	-10℃ ~ +50℃/80%RH 以下
外形寸法 / 重量	φ150.6×108.1(H)mm/874g

4M EX-SDI 4/8/16CH ワンケーブルカメラ専用レコーダー

電源ユニット内蔵

NS-9040EXRV2 NS-9080EXRV2



5年保証プラン対象
5YW-NS-9040EXRV2
5YW-NS-9080EXRV2
5YW-NS-9160EXRV2
※別途契約が必要となります。

NS-9160EXRV2



ワンケーブルカメラ専用レコーダーの詳細は P11をご覧ください。

温湿度センサー (NS-EX500VPオプション)

NS-2180SM

表示	専用 DVR (NS-9xxx0EXRV) よりモニター表示
温度測定範囲	-40℃ ~ 85℃ (±0.5℃ @ 25℃)
湿度測定範囲	0 ~ 99%RH (±2%RH)
ブザー音	75db以上
アラーム出力	NO/専用 DVR よりアラーム出力
適用カメラ	NS-EX500VP
カメラ接続	電話用ケーブル (最大20m) RJ11(6-4) *1
使用条件	-10℃ ~ +80℃/99%RH 以下
外形寸法 / 重量	φ52×24(H)mm/24g (突起部除く)
付属品	カメラ接続ケーブル *2

カメラに接続して周辺の温度、湿度を測定します。温湿度のモニタリングと同時に、専用 DVR (NS-9xxx0EXRVシリーズ) で設定した温度閾値を超えた場合、異常としてアラーム出力、メールにて通報することができます。温湿度管理が必要な電子部品、食品倉庫内のモニタリングに最適です。



外形寸法 (mm)

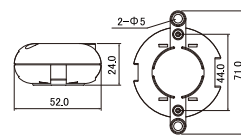

*1 付属品ではありません。
*2 カメラ NS-EX500VP と同時注文の場合は、ケーブルをカメラに接続して納入いたします。

接続方法

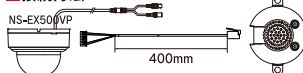

ケーブルを延長する場合は市販の中継アダプタとモジュラーケーブル RJ11(6-4) をご使用下さい。(最大20m)

EX-SDI 5M ワンケーブルカメラ オリジナル機能 当社オリジナル機能

映像 + α の付加価値として様々なソリューションに活用いただけます。

温度・湿度モニタリング機能

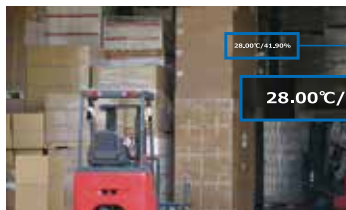
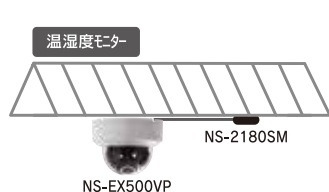

専用温湿度センサー NS-2180SM をカメラ (NS-EX500VP) に接続することで、カメラ撮影箇所付近の温度、湿度をライブ映像や録画映像に表示 (記録) させることができます。さらにカメラの設定値 (温湿度の上限、下限を DVR にて設定) から実測値が外れた場合のアラーム出力やメールの通報が可能となります。火災報知や温湿度管理が必要な倉庫、施設など、監視箇所の映像モニタリングと同時に温湿度管理が必要な環境でご使用いただけます。

リピーター機能搭載で、カメラの送信距離を大幅に延長したPROスペックのALL-IN-ONE無線式カメラシステムです

8CH. ワイヤレスカメラシステム NS-1210WRMS2

PRO SPEC



(セット内容)
・カメラ:
NS-120WR2 × 2台
・モニター付レコーダー:
NS-1210WRM2 × 1台

■ カメラ

299万画素 最低照度 0Lux (暗視) IR照射距離 10m
PIR 白色 LED 防水 (IP65)

■ オプション

■ 増設用カメラ NS-120WR2
・マイク、スピーカー付き
・暗視 (IR) タイプ (赤外線LED & 白色LED)

■ 増設用モニター NS-22M
・大画面で表示します。

■ DVR (モニター)

8CH H.265 HDD: 1TB
音声 8入力 1296p 録画 10" LCD

システム系統図

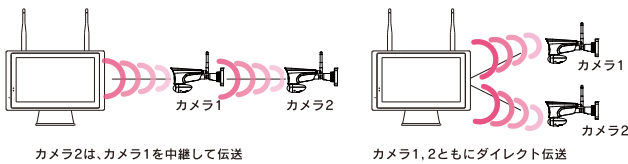

■ カメラ仕様

型式	NS-120WR2
撮像素子	1/2.7" CMOS 3M CMOS Sensor
走査方式	プログレッシブスキャン方式
映像出力	2.4GHz IEEE802.11b/g/n、H.265
音声出力	G.711 A-Law 16bits、8kbps
有効画素数	約 300万画素
最低照度	0.02Lux/F1.8 0Lux (IR: ON)
レンズ	f 3.6mm/F1.8 水平画角 88° / 垂直画角 47°
ディ & ナイト	赤外線 LED / 照射距離: 10m、IR カットフィルター 白色 LED (1W) × 6、最大 600lm
アンテナ	2.4GHz
電波到達距離	最大約 200m ※ (オープン) × カメラ中継台数 / 2 台まで ※
電源	DC9V/2A
消費電力	最大 12W
使用条件	-10℃ ~ +40℃ / 80%RH 以下
外形寸法 / 重量	82(W) × 100(H) × 211(D)mm (ブラケット含む、アンテナ部除く) / 580g
付属品	ACアダプタ (DC9V/2A)

※電波到達距離: 木造 20 ~ 40m (1台)、
(鉄筋、鉄骨コンクリート、特殊素材の壁等で電波を遮断する建物には、ご使用いただけません。)
※リピーター機能を使用しない場合のカメラとカメラの間隔は、5m以上あけてください。
※3台以上リピーターすると、録画に支障をきたす場合があります。
※お手元と設置場所で映像をご確認してからお取り付けください。
※センサーライトが点灯しても全てがカラーの映像になるわけではありません。

■ カメラ外形寸法 (mm)

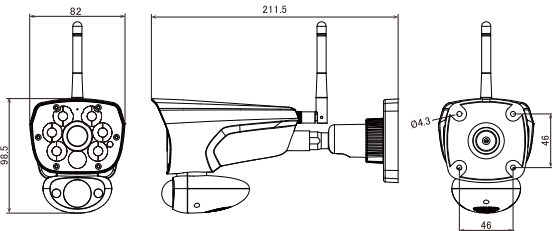

■ 録画機 (モニター) 外形寸法 (mm)

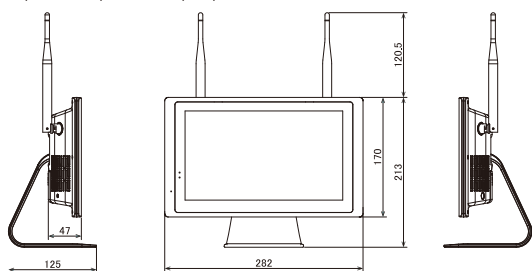

■ 特徴

- 1.配線不要のフルハイビジョン(1080p)無線システム
フルハイビジョンワイヤレス方式で、ケーブルを配線できない設置環境に最適なシステムです。
- 2.最大8台までカメラ接続
接続台数に応じた分割表示で最大8台のカメラ(双方向通話機能/暗視&白色LED点灯機能)が接続できます。
- 3.大容量ハードディスク搭載
記録媒体にハードディスクを採用することで、長期間の録画保存に対応できます。
- 4.録画方式にH.265
圧縮アルゴリズムにH.265を採用することで、従来H.264の約2倍の録画時間を実現しました。
- 5.10インチモニター搭載の省スペース
10インチモニター内蔵で、別途モニターに接続する必要がありません。(映像出力端子(HDMI)をTVに接続して大画面でモニタリングすることもできます)
- 6.ネットワーク遠隔監視機能。
インターネットに接続することでスマートフォン(専用アプリ)で遠隔監視ができます。
- 7.カメラリピーター機能
カメラにリピーターを搭載することで、従来の無線カメラと比較した場合、DVR-カメラ間の電波到達距離を2倍に延長します。(以下図を参照願います)

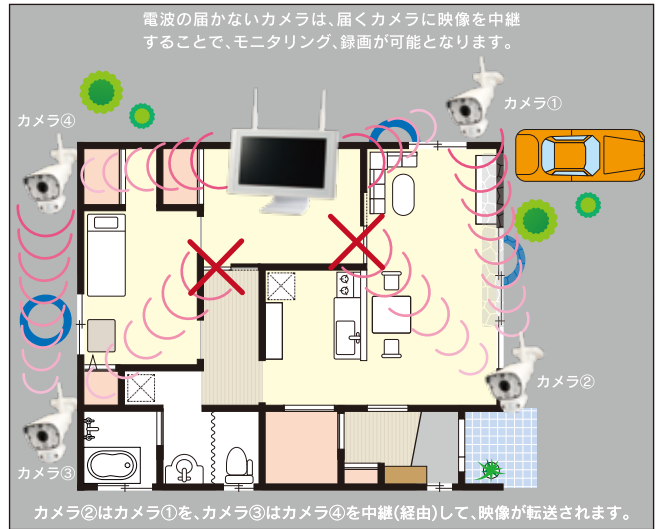

■ ディスプレイモード (表示)

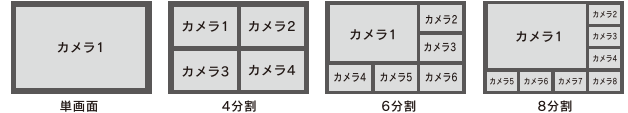

■ DVR (モニター) 仕様

型式	NS-1210WRMS2
映像入力	8CH. 2.4GHz IEEE802.11b/g/n、(H.265) / 1296p
映像出力	HDMI/1080p
音声入出力	8CH.G.711A/内蔵スピーカー&マイク
ディスプレイ/ディスプレイモード	10.1インチ LCD / 8分割、6分割、4分割、単画面
ディスプレイ解像度 / 圧縮方式	1024 (H) × 600 (V) / H.265
マルチモード	ペンタプレックス (ライブ、録画、再生、バックアップ ※ 遠隔監視)
録画モード	スケジュール (連続 / モーション) ※ 併用録画可
録画レート (解像度)	最大 120fps (1296p / 960p / 720p)
モーション録画	感知エリア (18×22)、感度 (5段階)、プレレコード (5秒)
表示 (再生)	4分割、単画面 ※ スマートフォンでの再生は単画面のみ
検索モード / 再生速度	日付時間、モーション / ノーマル、早送り (×2, 4, 8)、一時停止
バックアップ	USB2.0 / メモリスティック
ネットワーク	1x10M/100M auto、WAN port
プラットフォーム (スマートフォンアプリ)	MNWR Pro/1カメラ毎 iOS: 8以上 android: 4.4以上 モニター最大4台まで登録可能
HDD	2.5" SATA HDD1TB (最大 1TB)
電源 / 消費電力	12V/2000mA DC adapter / 最大 13W
使用条件	0℃ ~ +40℃ / 80%RH 以下
外形寸法	282(W) × 170(H) × 48(D) スタンド・アンテナ部除く / 888g (HDD含まず)
付属品	ACアダプタ (DC12V/2A)、マウス、HDD1TB、LANケーブル 1.8m

※モニターを2台以上設置する場合は、3m以上間隔をあけてください。
※大規模なネットワーク環境では、ご使用いただけません。
※Windows Media プレーヤーでは再生できません。H.265対応のプレーヤーをご利用ください。

■ 録画時間の目安 HDD: 1TB

画像サイズ (解像度)	録画ファイル 容量 / 時間	カメラ 1台	カメラ 2台	カメラ 4台	カメラ 6台	カメラ 8台
Full HD (1920×1080)	最大	616MB 64日	32日	16日	11日	8日
	最小	50MB 794日	397日	199日	132日	99日

撮影対象 (被写体の動きや明暗の変化) や実際の撮影環境によって1時間あたりの録画ファイル容量は、50MB ~ 616MB まで大幅に変動します。

400万画素の超高画質(WQHD/1440p)録画による超高精細再生
さらに最新の圧縮アルゴリズムH.265搭載で、従来機器(H.264)の1.6倍の録画保存時間を実現しました



独自のDDNSサーバーを国内で設置、運用

当社オリジナル機能 は販売代理店様からのご要望にお応えして、DVRのソフトウェアを当社独自に開発した機能です。

■ **スマートサーチ機能** **当社オリジナル機能** 確実な記録と効率的な検索を同時実現！連続録画データから、瞬時に検索できます。

24時間連続録画した録画データの中から、指定した時間帯で任意に設定したエリア内のモーション検知映像を、瞬時に検索(リスト化)することができます。録画データは連続録画データとして確実にHDDに保存されていますので、従来のモーション録画における誤検知での未録画を防ぐことができる上に、連続録画再生における対象映像のピックアップのわずらわしさからも解放され、証拠映像の確実な保存と迅速な抽出が同時に実現されます。



1.検索条件の入力
検索エリアと検索日時帯を設定します。



2.スマートサーチ
指定した検索エリアで、モーション検知した映像のリスト(日時ファイル)が表示されます。リストにカーソルを合わせることで再生が開始されます。



3.全画面再生
リストをクリックすることで全画面で再生されます。

■ **4メガ(WQHD)デジタル録画**

400万画素(2560×1440)の解像度での録画が可能となりました。プログレッシブ方式ですので、動きの速い被写体もブレなくキャプチャーすることができ、再生映像の精細度、特に人物の顔、小さな文字などのデジタルズームの精細度においては2メガAHD/CVI/TVIなどのアナログHDと比較して証拠価値として明らかな優位性があります。

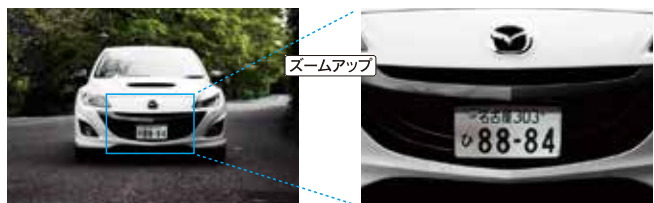

4メガの映像データから最大7倍のデジタルズームで、ライブ映像、録画(再生)映像の部分拡大ができます。

■ **最新のコーデックH.265圧縮アルゴリズム採用**

スタンダード型DVR(NS-5xx4EXRシリーズ)の圧縮アルゴリズムであるH.265の圧縮率は従来のH.264データ圧縮率の約1.6倍であり、同一画質の映像を同一容量のHDDに記録する場合、録画保存時間が約1.6倍となります。従って、HDDのコスト削減または同一容量のHDDでより長期間の録画に対応できるようになりました。

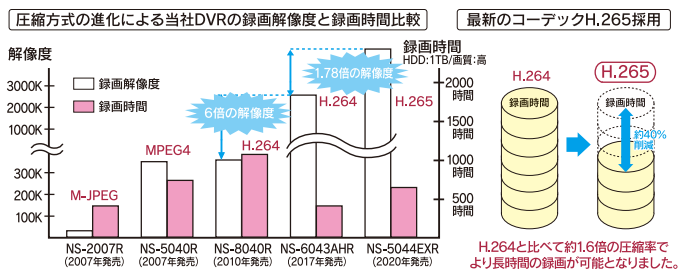

■ **遠隔監視は当社製DVR共通ソフト(PC専用CMSソフト「NetClient」/モバイル用アプリ「Proeye2」)で、過去に発売した同軸カメラ(アナログ、AHD、HD-SDI)システムを統合運用**

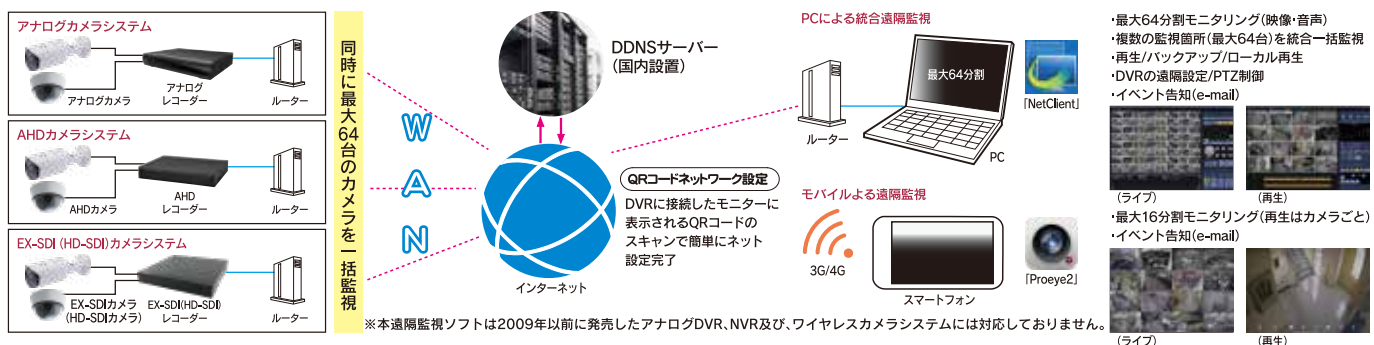

NSKオリジナル機能を搭載! マルチUSBドライバー内蔵

当社オリジナル機能

ORIGINAL FUNCTION

GPSユニット
(時刻自動補正)

USB-HDD
(ミラー録画)
※頻繁にUSB-HDDを脱着する場合や、複数のUSBデバイスを同時に接続する場合は、USBハブ(電源供給タイプ)をご使用下さい。

USBメモリ
(マニュアルバックアップ
証拠映像の取り出し)
(設定後のインポート/
エクスポート)
(F/Wバージョンアップ)

USBマウス
(DVR操作)

マルチUSBドライバー

- 録画データ マニュアルバックアップ (USBメモリ接続)
- 録画データ ミラー録画 (USB-HDD接続)
- 時刻自動補正 (GPSユニット接続)
- F/Wバージョンアップ
- 設定値のインポート/エクスポート
- 操作マウス接続

■ 録画データ ミラー録画機能*

当社オリジナル機能

USBポートに、USB-HDDを接続することで、内蔵HDDに記録される録画データが自動的に取り外し可能なUSB-HDDにバックアップされます。

長期間にわたる録画データを丸ごと持ち帰って確認したい用途や設置現場での再生検証が困難な場合などに有効な機能です。

*自動バックアップ機能



■ GPS時刻自動補正機能

当社オリジナル機能

専用時刻補正用GPSユニットをUSB接続することで、常時GPS通信によるDVRの時刻補正を行います。インターネットに接続できない金融機関ATMや、DVRを屋外に設置する場合など、インターネットが接続できない環境下においても、正確な時刻記録が行えます。



■ UCCコントロール機能

DVRのマウス操作によって、DVRに接続されたモニターを見ながら、接続されているカメラのOSDメニュー操作が可能です。

導入時の各カメラの設定や、メンテナンス時のカメラ調整などで、施工効率が大幅にアップします。



■ 2分割表示モード搭載

当社オリジナル機能

4CH.DVRには表示モードに従来の単画面/4分割表示に加え、2分割表示を設けました。

カメラ2台接続の場合の分割表示においてCH3/CH4のブランクなく、2台のカメラを2画面フル表示でモニタリングできます。



■ パノラマ再生機能

当社オリジナル機能

指定した秒間隔で再生映像の静止画像を連続サムネイル表示させることができます。

録画像の事後解析や、証拠映像の連続写真として活用いただけます。



■ 5年保証プラン ※オプション

5年保証プラン対象商品
※別途契約が必要となります。

当社では、カメラ、録画装置の落雷などの自然災害による機器被害から、経年劣化により機器故障(自然故障)、HDDなど消耗品の交換までフルメンテナンス保証付きの5年保証プランをご用意しております。(購入の際に別途契約が必要です。詳しくは当社までお問い合わせ下さい)

保証プラン	保証対象	経年劣化による故障	HDD(消耗品)	データ復旧	雷害・火災・震災・漏洩	落下・飛来	盗難・暴行
3年保証(標準)	機器 作業費	○ × (センドバック)	△1年保証 × (センドバック)	× ×	× ×	× ×	× ×
5年保証	機器	○	○	×	○	○	○
※オプション	作業費	○	○	×	○	○	○

4M EX-SDI 4CH スタンダードビデオレコーダー

NS-5045EXR

- 4CH H.265 HDD:2TB 音声4入力
- 4Kライブ 4MP録画 60fps/4MP 120fps/1080p
- UCC制御 スマート検索 NetClient Proeye2
- GPS時刻補正* USB-HDDバックアップ* *オプション

5年保証プラン対象
5YW-NS-5045EXR
※別途契約が必要となります。

外形寸法(mm)

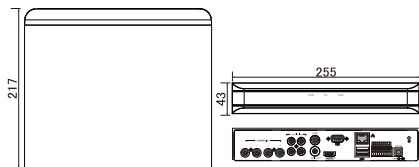

録画時間の目安 ※(H.265)HDD:2TB 5Mカメラ4台接続

画像サイズ(解像度)	総フレーム数	時間				
		120fps	60fps	32fps	16fps	4fps
4M (2560x1440)	画質	各々30fps	各々15fps	各々8fps	各々4fps	各々1fps
	最高	217	324	541	869	
	普通	259	389	651	1043	
	長時間	324	488	815	1303	
FullHD (1920x1080)	最高	434	651	1086	1740	
	普通	452	679	1132	1815	
	長時間	225	338	579	928	
	長時間	271	409	714	1132	

BACK PANEL



仕様

映像音声	映像入力	4CH EX-SDI, HD-SDI, CVBS, 1440p, 1080p, 720p(BNC)
映像出力	1xHDMI, 1xVGA, 1x BNC(Composite) *SPOT出力可	
音声入出力	入力)4xRCA, 出力)1xHDMI/RCA	
ディスプレイモード	4分割, 2分割, 各画面, 非表示, シークンシャル, デジタルズーム(x7), PIP	
表示	ディスプレイ解像度	3840x2160(4K), 2560x1440(4M), 1920x1080(Full HD), 1280x1024(HD), 1024x768(XGA)
表示	圧縮方式	映像)H.265/H.264 音声)G726
マルチモード	ペンタプレックス(ライブ, 録画, 再生, バックアップ, 遠隔監視)	
録画モード	連続/モーション/アラーム/スケジュール/マニュアル(併用録画可)	
録画レート(解像度)	240fps(1440p), 120fps(1080p), 60fps(720p)	
モーション録画	感知エリア(8x8), 感度(9段階), フレーム(0~5秒), ポストレコード(0~120秒)	
表示	4分割, 2分割, 単画面, パノラマ, デジタルズーム(x7)	
再生	検索モード	日付時間/カレンダー/先頭/最終/イベント/スマート検索
再生速度	ノーマル, 早送り, 巻戻し(x2,4,8,32,128), コマ送り(pフレーム), コマ戻し(iフレーム), 一時停止	
ネットワーク	バックアップ	USB2.0x2/メモリスティック(手動), USB-HDD(自動), CMS
ネットワーク	伝送方式	デュアルストリーム/帯域調整可
ネットワーク	NetClient	ライブ, 再生, バックアップ, PTZ制御, DVR設定
HDD	SATA2TB(最大8TBx1), USB-HDD1TB*別売	
アラーム入出力	4入力/1出力	
通信	RS-485/UCC制御	*CH1のみ制御可能
電源	AC100V 50/60Hz(DC12V/3A ACアダプタ)	
消費電流	0.54A/DC12V(HDDなし), 0.87A/DC12V(2T HDDx1)	
使用条件	5C~40C/20~80%RH	
外形寸法	255(W)x43(H)x217(D)mm/約1.5Kg(HDD含む)	
付属品	ACアダプタ(DC12V/3A), リモコン, マウス, クライアントソフト(CD)	
オプション	ミラー録画 USB-HDD	

4M EX-SDI 8CH スタンダードビデオレコーダー

NS-5084EXR

- 8CH H.265 HDD:2TB 音声4入力
- 4Kライブ 4MP録画 120fps/4MP 240fps/1080p
- UCC制御 スマート検索 NetClient Proeye2
- GPS時刻補正* USB-HDDバックアップ* *オプション

5年保証プラン対象
5YW-NS-5084EXR
※別途契約が必要となります。

外形寸法(mm)

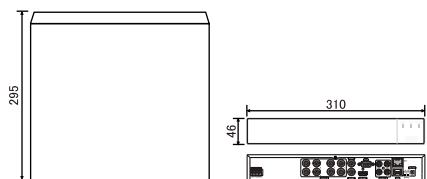

録画時間の目安 ※(H.265)HDD:2TB 5Mカメラ8台接続

画像サイズ(解像度)	総フレーム数	時間				
		240fps	120fps	64fps	32fps	8fps
4M (2560x1440)	画質	各々30fps	各々15fps	各々8fps	各々4fps	各々1fps
	最高	143	217	360	580	
	普通	161	244	407	651	
	長時間	186	277	466	746	
FullHD (1920x1080)	最高	217	324	541	869	
	普通	143	209	343	541	
	長時間	161	244	407	651	
	長時間	186	277	466	746	

BACK PANEL



仕様

映像音声	映像入力	8CH EX-SDI, 1440p, 1080p, 720p(BNC)
映像出力	1xHDMI, 1xVGA, 1x BNC(Composite) *SPOT出力可	
音声入出力	入力)4xRCA, 出力)1xHDMI/RCA	
ディスプレイモード	9分割, 4分割, 単画面, 非表示, シークンシャル, デジタルズーム(x7), PIP, POP	
表示	ディスプレイ解像度	3840x2160(4K), 2560x1440(4M), 1920x1080(Full HD), 1280x1024(HD), 1024x768(XGA)
表示	圧縮方式	映像)H.265/H.264 音声)G726
マルチモード	ペンタプレックス(ライブ, 録画, 再生, バックアップ, 遠隔監視)	
録画モード	連続/モーション/アラーム/スケジュール/マニュアル(併用録画可)	
録画レート(解像度)	240fps(1440p), 120fps(1080p), 60fps(720p)	
モーション録画	感知エリア(8x8), 感度(9段階), フレーム(0~5秒), ポストレコード(0~120秒)	
表示	9分割, 4分割, 単画面, パノラマ, デジタルズーム(x7)	
再生	検索モード	日付時間/カレンダー/先頭/最終/イベント/スマート検索
再生速度	ノーマル, 早送り, 巻戻し(x2,4,8,32,128), コマ送り(pフレーム), コマ戻し(iフレーム), 一時停止	
ネットワーク	バックアップ	USB2.0x2/メモリスティック(手動), USB-HDD(自動), CMS
ネットワーク	伝送方式	デュアルストリーム/帯域調整可
ネットワーク	NetClient	ライブ, 再生, バックアップ, PTZ制御, DVR設定
HDD	SATA2TB(最大8TBx2), USB-HDD1TB*別売	
アラーム入出力	4入力/1出力	
通信	RS-485/UCC制御	
電源	AC100V 50/60Hz(DC12V/5A ACアダプタ)	
消費電流	0.65A/DC12V(HDDなし), 1.34A/DC12V(HDDx2)	
使用条件	5C~40C/20~80%RH	
外形寸法	310(W)x46(H)x295(D)mm/約3Kg(HDD含む)	
付属品	ACアダプタ(DC12V/5A), リモコン, マウス, クライアントソフト(CD)	
オプション	ミラー録画 USB-HDD	

4M EX-SDI 16CH スタンダードビデオレコーダー

NS-5165EXR

- 16CH H.265 HDD:4TB 音声6入力
- 4Kライブ 4MP録画 240fps/4MP 480fps/1080p
- UCC制御 スマート検索 NetClient Proeye2
- GPS時刻補正* USB-HDDバックアップ* *オプション

5年保証プラン対象
5YW-NS-5165EXR
※別途契約が必要となります。

外形寸法(mm)

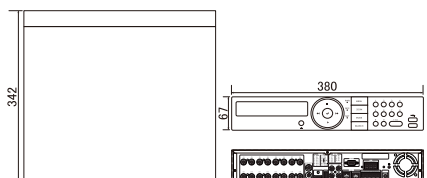

録画時間の目安 ※(H.265)HDD:4TB 5Mカメラ16台接続

画像サイズ(解像度)	総フレーム数	時間				
		480fps	240fps	128fps	64fps	16fps
4M (2560x1440)	画質	各々30fps	各々15fps	各々8fps	各々4fps	各々1fps
	最高	143	214	358	578	
	普通	161	242	407	649	
	長時間	183	277	466	743	
FullHD (1920x1080)	最高	214	322	541	869	
	普通	143	207	343	541	
	長時間	161	242	407	651	
	長時間	183	277	466	743	

BACK PANEL



仕様

映像音声	映像入力	16CH EX-SDI, HD-SDI, CVBS, 1440p, 1080p, 720p(BNC)
映像出力	1xHDMI, 1xVGA, 1x BNC(Composite) *SPOT出力可	
音声入出力	入力)4xRCA, 出力)1xHDMI/RCA	
ディスプレイモード	16分割, 9分割, 4分割, 単画面, 非表示, シークンシャル, デジタルズーム(x7), PIP, POP	
表示	ディスプレイ解像度	3840x2160(4K), 2560x1440(4M), 1920x1080(Full HD), 1280x1024(HD), 1024x768(XGA)
表示	圧縮方式	映像)H.265/H.264 音声)G726
マルチモード	ペンタプレックス(ライブ, 録画, 再生, バックアップ, 遠隔監視)	
録画モード	連続/モーション/アラーム/スケジュール/マニュアル(併用録画可)	
録画レート(解像度)	240fps(1440p), 120fps(1080p), 60fps(720p)	
モーション録画	感知エリア(8x8), 感度(9段階), フレーム(0~5秒), ポストレコード(0~120秒)	
表示	16分割, 9分割, 4分割, 単画面, パノラマ, デジタルズーム(x7)	
再生	検索モード	日付時間/カレンダー/先頭/最終/イベント/スマート検索
再生速度	ノーマル, 早送り, 巻戻し(x2,4,8,32,128), コマ送り(pフレーム), コマ戻し(iフレーム), 一時停止	
ネットワーク	バックアップ	USB2.0x2/メモリスティック(手動), USB-HDD(自動), CMS
ネットワーク	伝送方式	デュアルストリーム/帯域調整可
ネットワーク	NetClient	ライブ, 再生, バックアップ, PTZ制御, DVR設定
HDD	SATA4TB(最大8TBx4), USB-HDD1TB*別売	
アラーム入出力	16入力/1出力	
通信	RS-485/UCC制御	*CH1のみ制御可能
電源	AC100V 50/60Hz(DC12V/7.5A ACアダプタ)	
消費電流	1.97A/DC12V(HDD無し), 2.41A/DC12V(4TB HDDx1枚)	
使用条件	5~40C/20~80%RH	
外形寸法	380(W)x67(H)x342(D)mm/約5.5Kg(HDD含む)	
付属品	ACアダプタ(DC12V/7.5A), マウス, クライアントソフト(CD)	
オプション	ミラー録画 USB-HDD	

※撮影対象(被写体の動作や明るの変化)によって録画時間が大幅(1/2~3倍)に変動します。 ■音声を録画する場合は、表記録画時間から約20%~50%短縮されます。

4M EX-SDI 4CH ワンケーブルカメラ専用レコーダー

NS-9040EXRV2 電源ユニット内蔵

- 4CH H.264 電源 (VP) HDD:2TB
- 音声 4 入力 4MP 録画 60fps/4MP 120fps/1080P
- UCC 制御 スマート検索 NetClient Proeye2
- GPS 時刻補正* USB-HDD パックアップ* 温湿度モニター* *オプション

5年保証プラン対象
5YW-NS-9040EXRV2
※別途契約が必要となります。

■ 外形寸法 (mm)

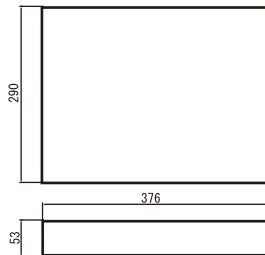

■ 録画時間の目安 ※(H.264)HDD:2TB 5Mカメラ4台接続 時間

画像サイズ (解像度)	総フレーム数	録画時間 (時間)				
		120fps	60fps	32fps	16fps	4fps
4M (2560×1440)	画質	約530	約265	約132	約66	約33
	最高	135	203	338	53	
	高	162	243	407	652	
	普通	203	305	509	814	
FullHD (1920×1080)	画質	約271	約135	約68	約34	約17
	最高	135	271	407	679	1087
	高	162	326	488	814	1304
	普通	203	407	610	1019	1631
長時間	271	543	814	1358	2184	

BACK PANEL



■仕様

映像入力	4CH EX-SDI (VP) / HD-SDI (VP), 1440p, 1080p, 720p (BNC)
映像出力	1 × HDMI 1 × VGA 1 × BNC (Composite) * SPOT出力可
音声入出力	入力 4 × RCA, 出力 1 × HDMI / RCA
表示	ディスプレイモード: 4分割, 2分割, 単画面, 非表示, シーンシリアル, デジタルズーム (7 × 7), PIP, POP ディスプレイ解像度: 1920 × 1080, 1024 × 768
録画	圧縮方式: 映像 H.264 音声 G.726 マルチモード: ペンタプレックス (ライブ, 録画, 再生, バックアップ, 遠隔監視) 録画モード: 連続 / モーション / アラーム / スケジュール / マニュアル (併用録画可) 録画レート (解像度): 60fps (1440p), 120fps (1080p), 120fps (720p) モーション録画: 感知エリア (8 × 8), 感度 (9段階), プレレコード (1 ~ 5秒)
再生	表示: 4分割, 2分割, 単画面, デジタルズーム (× 7) 検索モード: 日付時間 / カレンダー / 先頭 / 最終 / イベント, スマート検索 再生速度: ノーマル, 早送り, 巻戻し (× 2, 4, 8, 32, 128), コマ送り (pフレーム), コマ戻し (fフレーム), 一時停止 バックアップ: USB2.0 × 2 / メモリスティック (手動), USB-HDD (自動), CMS
ネットワーク	伝送方式: デュアルストリーム / 帯域調整可 NetClient: ライブ, 再生, バックアップ, PTZ制御, DVR設定
その他	HDD: SATA2TB (最大6TB × 2), USB-HDD 1TB * 別売 アラーム入出力: 4入力 / 1出力 通信: RS-485 / UCC制御 電源: AC100V 50/60Hz (DC48V / 1.35A ACアダプタ) 消費電流: 0.15A / DC48V (HDDなし), 0.26A / DC48V (HDD × 1) * カメラ電力除く 使用条件: 5 ~ 40°C / 20 ~ 80%RH 外形寸法: 376(W) × 53(H) × 290(D)mm / 約2248g (HDD含む) 付属品: ACアダプタ (DC48V / 1.35A), リモコン, マウス, クライアントソフト (CD) オプション: 5年保証USB-HDD, 温湿度センサー (NS-2180SM), 時刻補正用GPSユニット (NS-S011GPS)

4M EX-SDI 8CH ワンケーブルカメラ専用レコーダー

NS-9080EXRV2 電源ユニット内蔵

- 8CH H.264 電源 (VP) HDD:2TB
- 音声 4 入力 4K ライブ 4MP 録画 120fps/4MP
- 240fps/1080P UCC 制御 スマート検索 NetClient
- Proeye2 GPS 時刻補正* USB-HDD パックアップ* 温湿度モニター* *オプション

5年保証プラン対象
5YW-NS-9080EXRV2
※別途契約が必要となります。

■ 外形寸法 (mm)

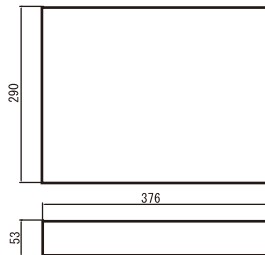

■ 録画時間の目安 ※(H.264)HDD:2TB 5Mカメラ8台接続 時間

画像サイズ (解像度)	総フレーム数	録画時間 (時間)				
		240fps	120fps	64fps	32fps	8fps
4M (2560×1440)	画質	約530	約265	約132	約66	約33
	最高	89	135	225	362	
	高	100	152	254	407	
	普通	116	173	291	466	
FullHD (1920×1080)	画質	約271	約135	約68	約34	約17
	最高	89	180	271	452	725
	高	100	203	305	509	814
	普通	114	232	348	582	935
長時間	135	271	407	679	1092	

BACK PANEL



■仕様

映像入力	8CH EX-SDI (VP) / HD-SDI (VP), 1440p, 1080p, 720p (BNC)
映像出力	1 × HDMI 1 × VGA 1 × BNC (Composite) * SPOT出力可
音声入出力	入力 4 × RCA, 出力 1 × HDMI / RCA
表示	ディスプレイモード: 8分割, 4分割, 2分割, 単画面, 非表示, シーンシリアル, デジタルズーム (7 × 7), PIP, POP ディスプレイ解像度: 3840 × 2160 (4K), 2560 × 1440, 1920 × 1080, 1280 × 1024, 1024 × 768
録画	圧縮方式: 映像 H.264 音声 G.726 マルチモード: ペンタプレックス (ライブ, 録画, 再生, バックアップ, 遠隔監視) 録画モード: 連続 / モーション / アラーム / スケジュール / マニュアル (併用録画可) 録画レート (解像度): 120fps (1440p), 240fps (1080p), 240fps (720p) モーション録画: 感知エリア (8 × 8), 感度 (9段階), プレレコード (1 ~ 5秒)
再生	表示: 8分割, 4分割, 単画面, パノラマ, デジタルズーム (× 7) 検索モード: 日付時間 / カレンダー / 先頭 / 最終 / イベント, スマート検索 再生速度: ノーマル, 早送り, 巻戻し (× 2, 4, 8, 32, 128), コマ送り (pフレーム), コマ戻し (fフレーム), 一時停止 バックアップ: USB2.0 × 2 / メモリスティック (手動), USB-HDD (自動), CMS
ネットワーク	伝送方式: デュアルストリーム / 帯域調整可 NetClient: ライブ, 再生, バックアップ, PTZ制御, DVR設定
その他	HDD: SATA2TB (最大6TB × 2), USB-HDD 1TB * 別売 アラーム入出力: 4入力 / 1出力 通信: RS-485 / UCC制御 電源: AC100V 50/60Hz (DC48V / 4.58A ACアダプタ) 消費電流: 0.21A / DC48V (HDDなし), 0.33A / DC48V (HDD × 1) * カメラ電力除く 使用条件: 5 ~ 40°C / 20 ~ 80%RH 外形寸法: 376(W) × 53(H) × 290(D)mm / 約2340g (HDD含む) 付属品: ACアダプタ (DC48V / 4.58A), リモコン, マウス, クライアントソフト (CD) オプション: 5年保証USB-HDD, 温湿度センサー (NS-2180SM), 時刻補正用GPSユニット (NS-S011GPS)

4M EX-SDI 16CH ワンケーブルカメラ専用レコーダー

NS-9160EXRV2 電源ユニット内蔵

- 16CH H.264 電源 (VP) HDD:4TB
- 音声 4 入力 4K ライブ 4MP 録画 240fps/4MP
- 480fps/1080P UCC 制御 スマート検索 NetClient
- Proeye2 GPS 時刻補正* USB-HDD パックアップ* 温湿度モニター* *オプション

5年保証プラン対象
5YW-NS-9160EXRV2
※別途契約が必要となります。

■ 外形寸法 (mm)

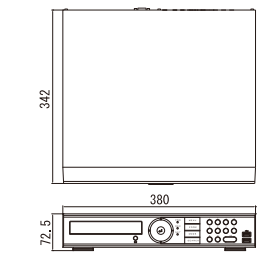

■ 録画時間の目安 ※(H.264)HDD:4TB 5Mカメラ16台接続 時間

画像サイズ (解像度)	総フレーム数	録画時間 (時間)				
		480fps	240fps	128fps	64fps	16fps
4M (2560×1440)	画質	約530	約265	約132	約66	約33
	最高	89	134	224	362	
	高	100	151	254	406	
	普通	114	173	291	464	
FullHD (1920×1080)	画質	約271	約135	約68	約34	約17
	最高	89	179	271	338	725
	高	100	201	305	509	814
	普通	114	232	347	582	935
長時間	135	271	406	677	1092	

BACK PANEL



■仕様

映像入力	16CH EX-SDI, 1440p, 1080p, 720p (BNC)
映像出力	1 × HDMI, 1 × VGA, 1 × BNC (Composite) * SPOT出力可
音声入出力	入力 4 × RCA, 出力 1 × HDMI / RCA
表示	ディスプレイモード: 16分割, 8分割, 4分割, 単画面, 非表示, シーンシリアル, デジタルズーム (7 × 7), PIP, POP ディスプレイ解像度: 3840 × 2160 (4K), 2560 × 1440, 1920 × 1080, 1280 × 1024, 1024 × 768
録画	圧縮方式: 映像 H.264 音声 G.726 マルチモード: ペンタプレックス (ライブ, 録画, 再生, バックアップ, 遠隔監視) 録画モード: 連続 / モーション / アラーム / スケジュール / マニュアル (併用録画可) 録画レート (解像度): 240fps (1440p), 480fps (1080p), 480fps (720p) モーション録画: 感知エリア (8 × 8), 感度 (9段階), プレレコード (0 ~ 5秒), ポストレコード (0 ~ 120秒)
再生	表示: 8分割, 4分割, 単画面, パノラマ, デジタルズーム (× 7) 検索モード: 日付時間 / カレンダー / 先頭 / 最終 / イベント, スマート検索 再生速度: ノーマル, 早送り, 巻戻し (× 2, 4, 8, 32, 128), コマ送り (pフレーム), コマ戻し (fフレーム), 一時停止 バックアップ: USB2.0 × 2 / メモリスティック (手動), USB-HDD (自動), CMS
ネットワーク	伝送方式: デュアルストリーム / 帯域調整可 NetClient: ライブ, 再生, バックアップ, PTZ制御, DVR設定
その他	HDD: SATA4TB (最大6TB × 2), USB-HDD 1TB * 別売 アラーム入出力: 4入力 / 1出力 通信: RS-485 / UCC制御 電源: AC100V 50/60Hz (DC48V / 4.58A ACアダプタ) 消費電流: 0.29A / DC48V (HDDなし), 0.45A / DC48V (HDD × 2) 使用条件: 5 ~ 40°C / 20 ~ 80%RH 外形寸法: 380(W) × 72.5(H) × 342(D)mm / 約3.3Kg (HDD含む) 付属品: ACアダプタ (DC48V / 4.58A), リモコン, マウス, クライアントソフト (CD) オプション: 5年保証USB-HDD, 温湿度センサー (NS-2180SM), 時刻補正用GPSユニット (NS-S011GPS)

※当社 HP の製品ページにて録画時間の計算ができます。■撮影対象 (被写体の動作や明暗の変化) によって録画時間が大幅 (1/2~3 倍) に変動します。■音声を録画する場合は、表記録画時間から約 20%~50%短縮されます。



EX-SDI/HD-SDI カメラ周辺機器

EX-SDI 映像分配器
SC-HD1VDA

- HD-SDI (EX-SDI) 映像を最大4分配
- サージ保護、リピーター機能搭載

EX-SDI 対応 HD-SDI 対応



仕様

映像入出力	EX-SDI(HD-SDI)/1080P、1440P 1入力4出力(BNC)
伝送帯域幅	270Mbps ~ 3Gbps
映像出力解像度	1080P、1440P(4M)
最大伝送距離	HD-SDI)120m、EX-SDI)400m/S-5C-FB
電源	DC12V±10%
消費電流	最大 240mA
使用条件	0℃ ~ +50℃ 80%RH 以下
外形寸法 / 重量	93(W)×93(H)×35(D)/240g
材質	アルミニウム
付属品	ACアダプタ(DC12V/1A)

*EX-SDI ワンケーブルカメラには使用できません。 *UCC 対応不可

EX-SDI カメラリピーター
HD-RP302EX

- HD-SDI (EX-SDI) カメラ伝送距離を2倍に延長

EX-SDI 対応 HD-SDI 対応 UCC 制御



仕様

映像入出力	EX-SDI(HD-SDI)、BNC
映像入出力解像度	1080P、1440P(4M)
最大延長距離	HD-SDI)120m、EX-SDI)400m/S-5C-FB
電源	DC12V±10%
消費電流	最大 170mA
使用条件	-10℃ ~ +50℃ 80%RH 以下
外形寸法 / 重量	88(W)×33(H)×21(D)/50g
材質	アルミニウム
付属品	ACアダプタ(DC12V/1A)

*EX-SDI ワンケーブルカメラには使用できません。

HD/EX-SDI コンバーター
SC-MHC01

- AHD信号をEX-SDI(HD-SDI)信号に変換

AHD 対応



仕様

映像入力	AHD2.0(1080P/720P)、BNC×1
映像出力	HD-SDI、EX-SDI(1080P/720P)、BNC×1
電源	DC12V±10%
消費電流	最大 150mA
使用条件	0℃ ~ +50℃ 80%RH 以下
外形寸法/重量	101(W)×60(H)×25(D)/122g(突起部除く)
材質	アルミニウム
付属品	ACアダプタ(DC12V/1A)

*UTC/UCC 対応不可
*5M.AHD 信号には対応しておりません

EX-SDI/HD-SDI カメラ周辺機器

EX-SDI ワンケーブルカメラリピーター / 分配器
NRE-S944M-01

- EX-SDIワンケーブルカメラの伝送距離を2倍に延長(最大3台まで)
- EX-SDIワンケーブルカメラの2分配器(EX-SDI×1/AHD×1)

EX-SDI(VP) 対応 HD-SDI(VP) 対応 UCC 制御



仕様

映像入力	EX-SDI(VP)/HD-SDI(VP)、BNC×1
映像出力解像度	EX-SDI(VP)/HD-SDI(VP)&AHD、BNC×2
映像入出力解像度	1080P、1440P(4M)
最大延長距離	HD-SDI)120m、EX-SDI)400m/S-5C-FB
電源	PoC48V(専用DVRより供給)/DC48V±10%
消費電流	最大 22mA
使用条件	-10℃ ~ +50℃ 80%RH 以下
外形寸法 / 重量	80.4(W)×30(H)×92.6(D)/160g(突起部除く)
材質	アルミニウム
付属品	DC48V / 1.36A *リピーター使用の場合不要

レンズ

5M ピクセルオートアイリスレンズ
(広角バリアフォーカルタイプ)
A2V2812003



仕様

イメージサイズ	1/2.7 型
解像度	5メガピクセル、IR 対応
焦点距離	f 2.8 ~ 12mm / F 1.4
水平画角	101° ~ 35°
垂直画角	73° ~ 25°
フォーカス範囲	0.8m ~ ∞
マウント	CS マウント
フランジバックフォーカル	12.526mm
光学バックフォーカル	6.69mm
使用温度範囲	-20℃ ~ 60℃
外形寸法 / 重量	φ34×49.8mm / 51g

6M ピクセルオートアイリスレンズ
(望遠バリアフォーカルタイプ)
Q2V0550002



仕様

イメージサイズ	1/2.7 型
解像度	6メガピクセル、IR 対応
焦点距離	f 5 ~ 50mm / F 1.4
水平画角	48° ~ 6.8°
垂直画角	35.8° ~ 5°
フォーカス範囲	0.5m ~ ∞
マウント	CS マウント
フランジバックフォーカル	12.526mm
光学バックフォーカル	7.30mm
使用温度範囲	-20℃ ~ 60℃ 80%RH 以下
外形寸法 / 重量	φ44×86.5mm / 198g

屋外設置ハウジング / ブラケット

スタンダードタイプ
L-605L



L-605L/L-605SS:
L-205N 付属します

ショートタイプ
L-605SS



横開きケーブル収納タイプ
L-707S



L-707S:
L-209 付属します

(ハウジング付属品)
L-205N



(ハウジング付属品)
L-209



天井取付金具
L-204



(アイボリー / シルバー)

天井取付金具
L-219



ポール取付金具
L-805P

適用ポール径φ70 ~ 300mm



材質 ステンレス (SUS304)
■適用カメラ、ブラケット
NS-EX4M823IRMPX
NS-EX4M813IRMPX
B918MOW
L-572 他

L-700P

適用ポール径φ65 ~ 130mm



材質 アルミ
■適用ブラケット
L-205N(2台取付可)

L-600P

適用ポール径φ105 ~ 145mm



材質 アルミ
■適用ブラケット
L-205N

仕様

型式	L-605L	L-605SS	L-707S
材質	アルミ / 前後プラスチックパネル	アルミ / 前後プラスチックパネル	アルミダイキャスト
内部有効寸法 (W/H/L)	110×90×290mm	110×90×190mm	96×96×190mm
外形寸法 (W/H/L)	140×115×373mm	115×140×285mm	140×125×308mm
重量 (ブラケット除く)	908g	900g	1000g
専用壁面ブラケット	L-205N(付属品)	L-205N(付属品)	L-209(付属品)
天井取付金具 (別売)	L-204	L-204	L-219
ポール取付金具 (別売)	L-600P/L-700P/L-80xP	L-600P/L-700P/L-80xP	L-700P



■ モニター周辺機器

HDMI エクステンダー
IPP-HDMI-E

- 伝送距離：HDMI 伝送距離最大 100m
- シングルUTP (CAT-6以上)を使用し1ch HDMI ビデオ信号を送信

トランスミッター レシーバー



■仕様

伝送距離	最大100m CAT6使用
ビデオ信号入力インターフェイス	HDMIインターフェース
ビデオ映像伝送ポート	RJ45ポート
HDMIバージョン	HDMI1.4 : HDCP1.4
最大解像度	3840x2160 30Hz
寸法	トランスミッター:83mmx85mmx17mm レシーバー:83mmx85mmx17mm
重量	トランスミッター:100g レシーバー:100g
動作温度	-5℃~70℃
動作湿度	5%~90%
電源入力	DC5V
消費電流	最大800mA
付属品	電源アダプタ(DC5V1A)x2

■ モニター周辺機器

液晶モニター壁面取付ハンガー
LCD-2600

- VESA規格対応 (取付ピッチ 100×100mm / 75×75mm)
- 上下左右角度調整
- 外観色：シルバー (壁面アレット部：ブラック)
- 適用モニター：NS-22M

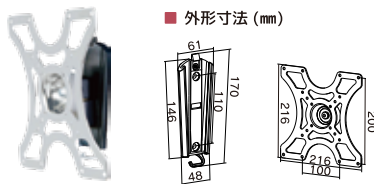

■仕様

材質	スチール
耐荷重	最大20kg
外形寸法	壁面アレット部:61(W)x146(H)x78(D)mm
総重量	1.1kg
目安インチ(型)	22インチ~48インチ

■ PTZ カメラ周辺機器

PTZ カメラコントローラ
NS-3000N



■仕様

制御カメラ	NS-HD9181RPRC他、RS-485制御カメラ
インターフェイス	RS-485/RS-422(Tx3ポート、Trx1ポート)
通信制御距離	1km (AWG24信号線)
コネクタ	ターミナルブロック8P
通信速度	2.4~57.6kbps
LCD表示	16x2グラフィックディスプレイ
PTZ制御	弾道ジョイスティック
プログラムオート監視	プリセット/ツアー/グループ
プロトコル対応	PEL-D/PEL-P/W-DRX 他
電源	DC12V±10%/9Vバッテリー(バッテリーモード)
消費電流	最大140mA
使用条件	-20℃~+50℃/90%RH以下
外形寸法/重量	280(W)x92(H)x174(D)mm/692g
付属品	電源アダプタ(DC12V/1A)、ターミナルブロック(8P)

■ モニター

27型 4K モニター
NS-4K27M

16:9ワイド 3840x2160 入力HDMI



■仕様

LCD	IPS液晶27型(16:9)
視野角	水平:178° 垂直:178°
解像度	3840x2160(4K)
コントラスト比	1000:1
最大輝度	300cd/m2
応答速度	5ms
入力信号	DPx1, TypeCx1, HDMIx1, USB-Bx1, USBx2, AudioOutx1
電源	AC100~240V
消費電力	最大135W
使用条件	温度:0~40度/湿度:10%~85% 結露無きこと
外形寸法/重量	(W)613.8x(H)562.5x(D)80.1mm(スタンド"無")/4.42kg (W)613.8x(H)539.3x(D)249mm(スタンド"有")/6.01kg
付属品	HDMIケーブル、電源ケーブル、スタンド、スピーカー*

*スピーカーは壁掛けできません。

22型フルHD モニター
NS-22M

16:9ワイド 1920x1080 VESA 入力VGA,HDMI



■仕様

LCD	22型、VA、LEDバックライト
視野角	水平:178° 垂直:178°
解像度	1920x1080
コントラスト比	3000:01:00
最大輝度	200cd/m2
応答速度	5ms
入力信号	HDMIx1, VGAX1
電源	DC12V
消費電力	最大30W
使用条件	温度:0~40度/湿度:20%~80% 結露無きこと
外形寸法/重量	(W)496x(H)285x(D)51.5mm(スタンド"無") (W)496x(H)365.5x(D)210mm(スタンド"有")/2.42kg
付属品	HDMIケーブル、ACアダプター(12V2VA)、ベース



8インチハイビジョン液晶モニター
NS-FHD8M

16:9ワイド 1280x720 入力HDMI,VGA,RCAx3



■仕様

LCD	8.2型(16:9)
視野角	水平178°/垂直178°
最大表示解像度	1280x720
最大輝度	450cd/m
コントラスト比	1000:1
入力信号	HDMIx1, VGAX1, BNC, コンポジット, RCAx3
音声出力	スピーカー内蔵
スピーカー	10Wx2
電源	DC12V ±10%
消費電力	最大10W
使用条件	-20℃~60℃/70%RH以下
外形寸法	203(W)x164(H)x38.5(D)mm(スタンド含む)/742g
付属品	ACアダプター(12V1A)、HDMIケーブル3m

■ 集音マイク / 2分配ハーネス

防水小型集音マイク
MV-03IP68

(ハウジング取納例)



ハウジングL-707Sのケーブル穴に取り付け、屋外で使用できます。

■接続コネクタ

- 音声出力:RCA(メス)
- 電源入力:DCジャック (φ5.5×2.1)



■仕様

応答周波数	20Hz~20kHz
出力	2.5Vp-p/-25dB, 600Ω
感度	-30dB
SN比	70dB(1m/40dB)40dB(10m/40dB)1kHz/1PA
電源(消費電流)	DC12V/20mA
防水グレード	IP68
使用温度範囲	-30℃~60℃
マイク部寸法	φ10.5x41(L)mm
全長/重量	410mm / 23g
付属品	電源アダプタ(12V/1A)

DC12V 2分配ハーネス
DC-02



カメラのACアダプタから分岐されて、マイクにDC12Vを供給します。

MV-03IP68対応

■ DVR 周辺機器

時刻補正用 GPS ユニット
NS-5600GPS



■仕様

周波数	L1, 1575.42Hz
C/Aコード	1.023MHz
チャンネル	56
受信感度	-162dBm
時刻精度	RMS 30ns, 99% 60ns
捕捉率(平均)	ホットスタート:1秒, ウォームスタート:28秒, コールドスタート:29秒
電源	DC5V(3.3-5.5)
使用条件	-40℃~+85℃
外形寸法/重量	45(W)x45(H)x14(D)mm, 7-ポル長(1,980mm)/30g
適用DVR	NS-5045EXR, NS-5085EXR, NS-5165EXR
(接続ポート)	DVR USBポートに接続



■ カメラブラケット

ボックスカメラ用ブラケット



天井取付収縮ブラケット
L-465
(L=300~420mm)
材質:アルミ/スチール



天井取付収縮ブラケット
L-1004
(L=600~1020mm)
材質:アルミ/スチール

カメラブラケット
(ケーブル収納タイプ)
L-207
材質:プラスチック



カメラブラケット
(ケーブル収納タイプ)
L-03
材質:アルミ/スチール



ドームカメラ用壁面ブラケット

壁面ブラケット
L-572
適用カメラ: NS-EX4M556IRMPX
材質:アルミニウム合金
外形寸法 / 重量
φ145.5×102(H)mm/624g
※付属品: L-572B



ジョイントベース
L-572B
適用カメラ: NS-EX4M556IRMPX
材質:アルミニウム合金
外形寸法 / 重量
φ145.5×43.1(H)mm/247g

施工例



屋外カメラ用中継ボックス

PVP-1507FM
PVP-1507FM
ポラボックス専用ポールバンド金具
POB-2FT



■ 仕様

型式	PVP-1507FM
材質	PVC/ 本体、難燃AES/ 蓋、S-PVC/ 絶縁キャップ
内部有効寸法	105(W)×105(H)×65(D)mm
外形寸法 / 重量	160.5(W)×160.5(H)×85.5(D)mm/680g
適用カメラ	適用カメラ 重量 2kg 以下、出しろ 300mm 以下の屋外用カメラ

型式	POB-2FT
材質	SPHC/ 溶融亜鉛めっき
外形寸法 / 重量	150(W)×35(H)×16(D)mm/107g ※

※ステンレスバンドは付属しておりません。
※PVP-1507FMをポールに取り付ける場合、POB-2FTは2個必要です。

■ ケーブル、コネクタ

カメラ用ワンケーブル
(映像・電源)

(10m/20m/30m/40m/50m)
2C-10FB/2C-20FB/2C-30FB※/
2C-40FB※/2C-50FB※
●映像ラインコネクタ: BNC(オス)-BNC(オス)
電源ラインコネクタ: DCプラグ-DCソケット



カメラ用ワンケーブル
(映像・音声・電源)

(10m/20m)
3C-10B/3C-20B
●映像ラインコネクタ: BNC(オス)-BNC(オス)
音声ラインコネクタ: RCA(オス)-RCA(オス)
電源ラインコネクタ: DCプラグ-DCソケット



■ 構造表 (2C-××FB)

	同軸ケーブル(3C-FB)	2芯電源ケーブル
内部導体	1/0.65±0.008、無酸素銅線	9/0.25±0.008、無酸素銅線
絶縁体	PE	32P/PVC
絶縁体最小径(mm)	1.04/外径3.1±0.1	0.25/外径1.2±0.1
外部導体 I	アルミ箔	-
外部導体 II	48/0.12±0.008、CCA	-
シールド率(%)	49	-
外被	55P/PVC	55P/PVC
コネクタ径	φ14	φ11
仕上外径(mm)	5.5±0.2	3.5±0.2

※L=30m以上のケーブルは、消費電流400mA以上のカメラ使用不可
特性インピーダンス: 75Ω±5 定格電圧: 3-30V
直流抵抗: 74.5Ω/Km 耐電圧 AC500V 使用温度: 0-80℃

パワーコネクタ
(2芯電源線用コネクタセット)



BNC/RCA 変換コネクタ



F型接栓変換コネクタ



■ 結線図例
(カメラ側)

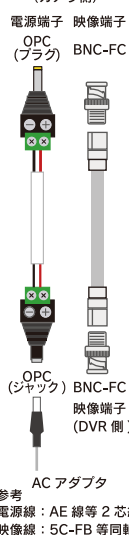

※参考
電源線: AE 線等 2芯線
映像線: 5C-FB 等同軸線

■ 電源ユニット

電源ボックス
据え置き型
KCPS12-63



■ 仕様

入力電圧範囲	AC90~110V(50Hz/60Hz)
直流出力電圧	DC12V ~ 14.4V/5.25A (9出力合計)
直流出力数	9出力
消費電力	最大 71W
交流出力電圧	AC100V×2 200mA
保護回路	過電流、過電圧 (自動復帰)
使用条件	-10℃~+40℃ 85%RH以下 (但し結露無きこと)
外形寸法 / 重量	202 (W)×59.4 (H)×200 (L)mm/1.25kg
付属品	パワーコネクタ (PL2C) × カメラ台数

※KCPS12-63単体のご発注の場合は、パワーコネクタは付属いたしません。

■ ダミーカメラ

■当社ダミーカメラは、本物と同一の外観です。(外観では区別ができません) 本物と併用することで、システム全体の導入費用を抑えることができます。
※防犯シール付属※

■ 屋外用

屋外用ハウジングタイプ
NS-D605S



■ 仕様

ハウジング材質	アルミダイキャスト
ハウジング外形寸法 / 重量	140(W)×115(H)×373(L)mm/1180g
ブラケット外形寸法 / 重量	83(W)×98(H)×265(L)mm/400g
総重量	1670g

屋外用 LED 点滅タイプ

NS-D605LED

※同一形状ハウジング
L-605L/L-605SS



NS-D605LED前面

■ 仕様

ハウジング材質	アルミダイキャスト
ハウジング外形寸法 / 重量	140(W)×115(H)×373(L)mm/1180g
ブラケット外形寸法 / 重量	83(W)×98(H)×265(L)mm/400g
総重量	1700g
付属品	動作確認用乾電池 (単1形 x2)

屋外用バレットタイプ
NS-D812IRC



※同一形状カメラ
NS-EX4M813IRMPX

■ 仕様

外形寸法 / 重量	φ75×254 (L)mm/ 640g (ブラケット含む)
-----------	-------------------------------

※ACアダプタ (12V1A) 別売

■ 屋内用

ボックスタイプ
NS-D622C

※同一形状カメラ
NS-EX4M647MPX

ドーム型タイプ
NS-D592VC

※同一形状カメラ
NS-EX4M553MPX

■ 仕様

型番	NS-D622C	NS-D592VC
ケース材質	アルミダイキャスト	ABS
外形寸法	59(W)×63(H)×128(L)mm	φ128×95(H)mm(カメラ本体)
重量	365g	266g
付属品	オートリセット (ダミー)、 ブラケット (L-206)、 ダミーケーブル	

■ 警告標示アクセサリ

■ 防犯シール / 防犯看板

オリジナル防犯シール
195(W)×235(H)mm
「防犯カメラ作動中」

NS-003



オリジナル防犯看板
220(W)×600(H)×2(D)mm
「防犯カメラ作動中」

NS-004



オリジナル防犯シール
100(W)×120(H)mm
「防犯カメラ作動中」

NS-005



塩化ビニール板



EX-SDI(HD-SDI) カメラ ×4 台 4M 録画システム

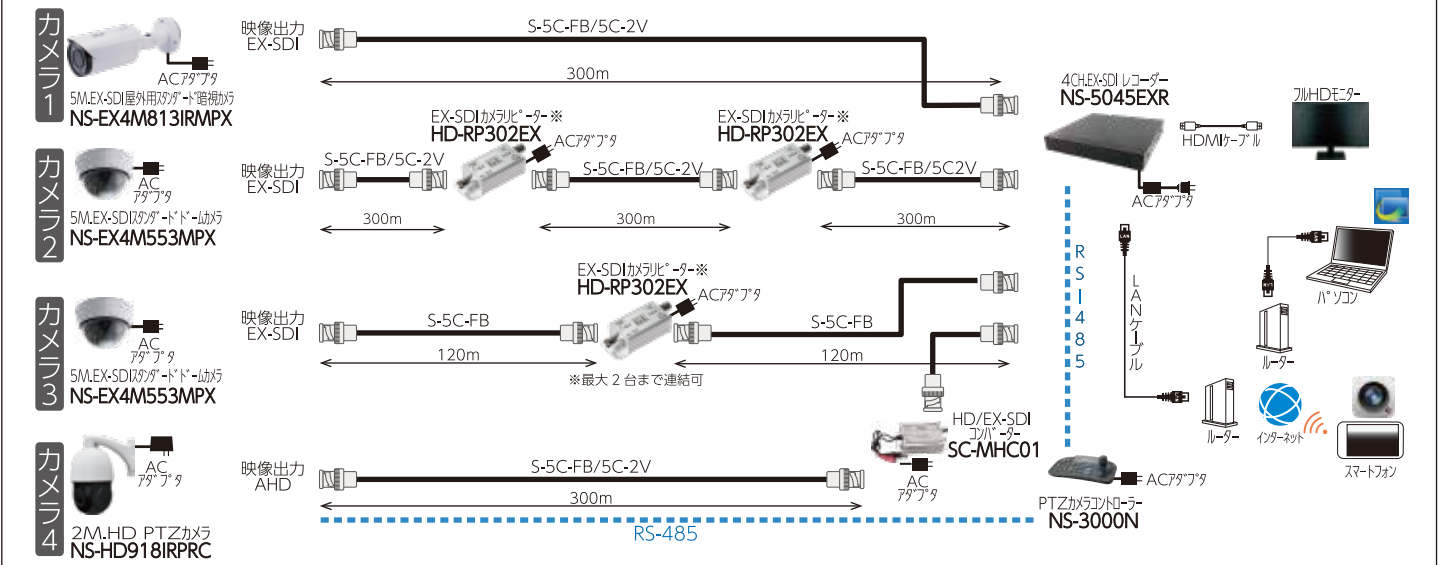

EX-SDI ワンケーブルカメラ ×4 台 4M 録画システム

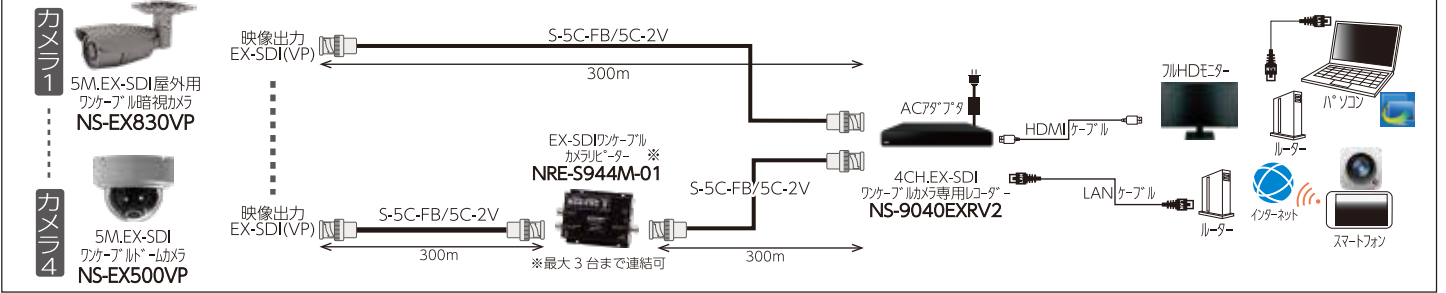

EX-SDI カメラ ×16 台 4M 録画拡張システム

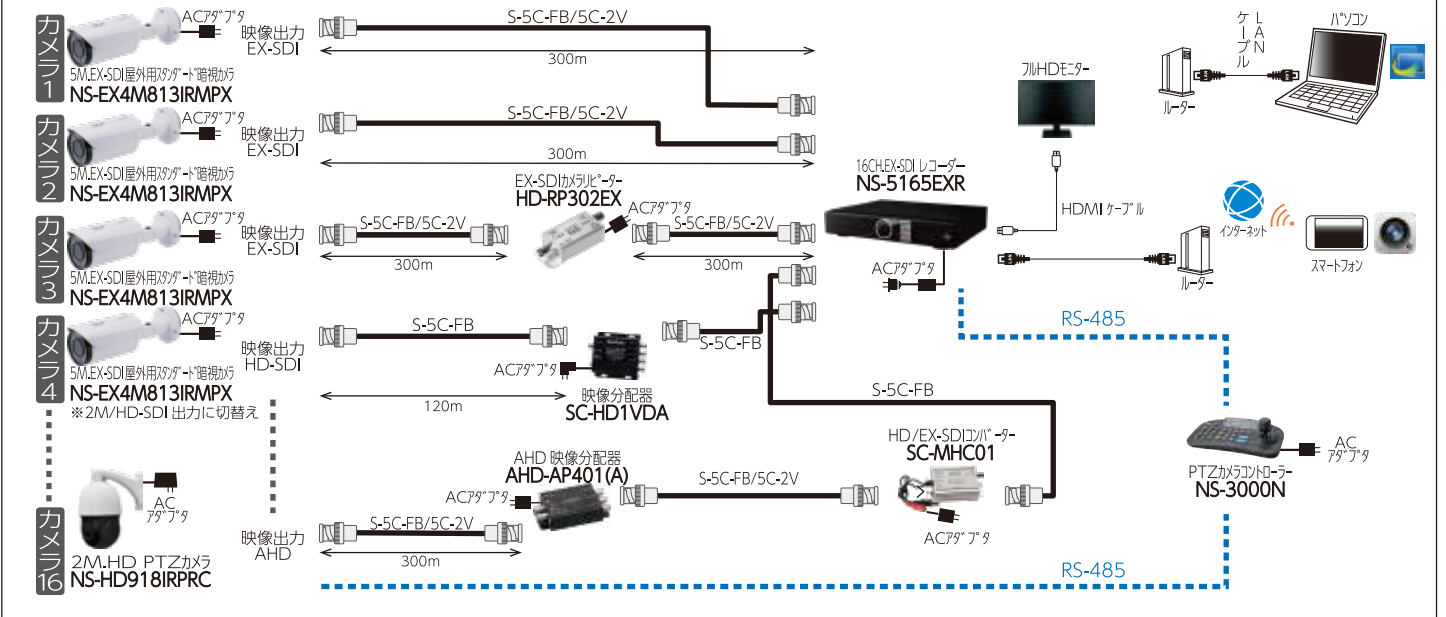

EX-SDI 映像、温湿度モニタリングシステム (カメラ ×8 台)

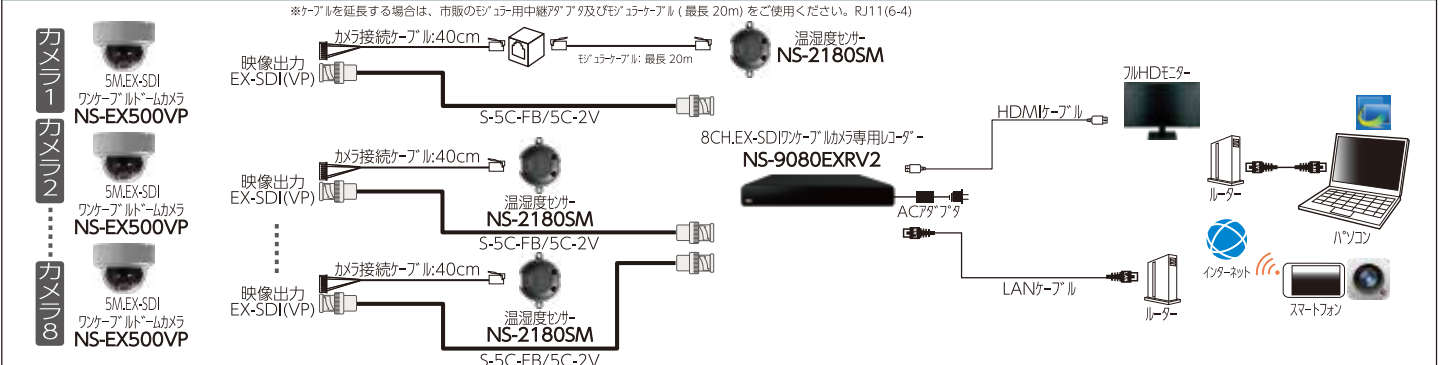

▶ 長期安心保証サービス

ご購入時に5年保証付き商品を選択していただくことで以下のサービスが“5年間”“何度でも”受けられます。

5年保証型番で
ご注文ください

5年保証プラン対象

5YW-NS-00000

※別途契約が必要となります。

	通常保証プラン	長期安心保証サービス※1
製品保証期間	出荷日から 3 年間保証	ご注文から 5 年間保証
カメラ消耗品保証期間 (赤外線, モーター等)	出荷日から 1 年間保証	
録画機消耗品保証期間 (HDD等)		
天災保証期間 (落雷, 台風, 地震等)	対象外	
修理期間中の代替機	対象外	無償貸出
出張対応費用	有償	無償※2
コールセンター利用	利用可能	

注) 通常保証プランと長期安心保証サービスを混在してご契約することはできません。

※1 長期安心保証サービスを開始するには別途契約が必要です。 ※2 出張対応費用: 機器の不具合と認定されてからの対応に限ります。

詳しい内容は担当営業へお問い合わせください

※製品を最良の状態でお使い頂くために、定期的な保守点検を実施されることをおすすめします。

※予告なく製品の取扱いを中止する場合がありますので予めご了承ください。

※本カタログ記載のカメラ等を、壁面、天井等に取り付ける場合、金具、ハウジングを含む全重量に充分耐えられる強度のある場所に取付け願います。充分な強度がないと、落下によりケガをする場合があります。

※録画装置により録画した画像のうち、個人を特定できるものは個人情報となりますので、お取り扱いには充分ご注意ください。

※本カタログ記載製品は特定映像の撮影装置及び長時間記録装置であり、機器の故障や誤作動、あるいは万が一発生した損害及び故障機器の取り外しの際の建物の現状復帰を含む逸失利益に関し、弊社及び販売店は一切その責任を負いかねますのであらかじめご了承ください。

※落雷による機器の故障は、保証対象外となります。(事前に動産保険もしくは火災保険の内容の確認をお願いします。)

※外観及び仕様は改良の為、予告なく変更することがあります。

※本カタログ記載の画像はハメコミです。本カタログ記載の写真、イラスト、グラフはイメージです。

5年保証プラン対象

5YW-NS-00000

※別途契約が必要となります。

■5年保証プランについて

本カタログ製品欄に「5年保証プラン対象商品」の記載がある商品については、納入から5カ年間は、落雷などの天災による故障、機器の経年劣化による自然故障、ハードディスク、ファン等の消耗品交換、さらに修理の際の代替機手配、機器取替・取付作業費について、全て無償で対応させていただきます。(購入時での別途契約となります。詳しくは弊社までお問い合わせ願います)



〒461-0043 愛知県名古屋市東区大幸一丁目-10-15
TEL. (代表)052-726-5296 / FAX. 052-726-5297
HP: <https://www.n-sk.jp> Email: hp@nsk-sec.co.jp

ソーシャルメディア公式アカウント

Facebook



instagram



LINE



Twitter



You Tube



[本社] 〒461-0043 愛知県名古屋市東区大幸一丁目-10-15
3F ショールーム / オフィス
TEL. 052-726-5684 / FAX. 052-726-5297

[東京支店] 〒130-0013 東京都墨田区錦糸四丁目 5-3
1F ショールーム 2F オフィス
TEL. 03-6381-3507 / FAX. 03-6381-3508

[札幌営業所] 〒003-0876 北海道札幌市白石区東米里 2194-66
TEL. 011-827-6404 / FAX. 011-827-6405

[仙台営業所] 〒980-0022 宮城県仙台市青葉区五橋一丁目 6-6-8F
TEL. 022-398-9122 / FAX. 022-398-9939

[大阪営業所] 〒569-0071 大阪府高槻市城北町二丁目 5-20-401
TEL. 072-669-8275 / FAX. 072-669-8276

[岡山営業所] 〒700-0927 岡山県岡山市北区西古松一丁目 1-26-1F
TEL. 086-243-7815 / FAX. 086-243-7817

[松山営業所] 〒791-8013 愛媛県松山市山越一丁目 1-45-201
TEL. 089-989-5748 / FAX. 089-989-5749

[福岡営業所] 〒815-0037 福岡県福岡市南区玉川町 9-12-1F
TEL. 092-408-3833 / FAX. 092-408-3822

[サポートダイヤル] TEL. 050-5433-8505 (平日 9-12 時 13-17 時半)

施工工事店募集中

販売代理店 (施工工事店)